

Dell Pro P 24 USB-C Hub monitor za konferencije

P2426HEB

Dell Pro P 27 USB-C Hub monitor za konferencije

P2726DEB

Dell Pro P 34 USB-C Hub monitor za konferencije

P3426WEB

Uputstvo za korišćenje

Napomene, mere opreza i upozorenja

- ① **NAPOMENA:** NAPOMENA označava važne informacije koje vam olakšavaju da bolje iskoristite proizvod.
- ⚠ **OPREZ:** OPREZ označava potencijalno oštećenje hardvera ili gubitak podataka i pokazuje kako da izbegnete problem.
- ⚠ **UPOZORENJE:** UPOZORENJE označava mogućnost oštećenja imovine, telesne povrede ili smrti.

Sadržaj

Bezbednosna uputstva	5
Osnovni podaci o monitoru	6
Sadržaj pakovanja	6
Karakteristike proizvoda	7
Kompatibilnost sa operativnim sistemima	9
Identifikacija delova i komandi	9
Pogled spreda	9
Pogled otpozadi	11
Pogled odozdo (P2426HEB/P2726DEB)	12
Pogled odozdo (P3426WEB)	13
Dell Display and Peripheral Manager (DDPM) za Windows	14
Specifikacije monitora	14
Specifikacije rezolucije	15
Podržani režimi videa	16
Unapred podešeni režimi prikaza	16
DP Multi-Stream Transport (MST) režimi	17
USB-C Multi-Stream Transport (MST) režimi	18
Funkcija zamućenja pozadine na veb-kameri	18
Lista kompatibilnosti platformi za Unified Communications (UC)	19
Specifikacije strujne mreže	19
Specifikacije veb-kamere	20
Specifikacije zvučnika	20
Specifikacije mikrofona	20
Fizičke karakteristike	21
Karakteristike radnog okruženja	21
Raspored kontakata	25
DisplayPort (ulaz)	25
DisplayPort (izlaz) (samo P2426HEB/P2726DEB)	26
HDMI priključak	27
USB-C priključak	28
Univerzalna serijska magistrala (USB)	29
Priključi-i-koristi	32
Smernice za kvalitet i piksele LCD monitora	32
Ergonomija	33
Rukovanje i pomeranje monitora	34
Smernice za održavanje	35
Čišćenje monitora	35
Podešavanje monitora	36
Povezivanje stalka	36
Korišćenje podešavanja nagiba, obrtanja oko svoje ose, obrtanja oko fiksne tačke i povećanja visine	38
Podešavanje nagiba i obrtanja oko svoje ose	38
Podešavanje visine	39
Rotiranje ekrana (samo P2426HEB/P2726DEB)	39
Podešavanje postavki obrtanja prikaza ekrana na vašem sistemu (samo P2426HEB/P2726DEB)	39
Povezivanje monitora	40
Dell Power Button Sync (DPBS)	44

Prvo povezivanje monitora za DPBS	46
Korišćenje funkcije DPBS	46
Povezivanje monitora za funkciju USB-C Multi-Stream Transport (MST) u DPBS režimu (samo P2426HEB/P2726DEB) ..	48
Priključivanje monitora putem USB-C u DPBS režimu	49
Organizovanje kablova	50
Rukovanje veb-kamerom monitora	51
Obezbeđivanje monitora pomoću Kensington brave (opciono)	52
Odvajanje stalka monitora	52
VESA montiranje na zid (opciono)	53
Korišćenje monitora	54
Uključite monitor	54
Upravljanje pomoću džojstika	54
Korišćenje pokretača menija	55
Korišćenje tastera za navigaciju	56
Korišćenje menija ekranskog prikaza (OSD)	57
Zaključavanje upravljačke dugmadi	66
Početno podešavanje	67
Poruke upozorenja OSD	67
Podešavanje maksimalne rezolucije	70
Podešavanje Windows Hello	71
Podešavanje veb-kamere monitora kao podrazumevanog podešavanja na operativnom sistemu	74
Podešavanje zvučnika monitora kao podrazumevanog podešavanja u operativnom sistemu	77
Upotreba zvučnika i mikrofona monitora	79
Rešavanje problema	80
Samotestiranje	80
Ugrađena dijagnostika	80
Česti problemi	81
Problemi specifični za proizvod	82
Problemi specifični za Microsoft® Teams®	86
Specifični problemi sa univerzalnom serijskom magistralom (USB)	86
Informacije o propisima	87
TCO Certified	87
Napomene FCC (samo za SAD) i ostale informacije o propisima	87
Baza podataka proizvođa za EU sa energetsom oznakom i letkom sa informacijama o proizvodu	87
Kontaktiranje sa kompanijom Dell	88
Istorija revizija	89

Bezbednosna uputstva

Koristite sledeće bezbednosne smernice da biste zaštitili monitor od potencijalnih oštećenja i sebe od povreda. Ako nije drugačije navedeno, svaka procedura u ovom dokumentu podrazumeva da ste pročitali informacije o bezbednosti koje su isporučene sa vašim monitorom.

① **NAPOMENA:** Pre korišćenja monitora, pročitajte informacije o bezbednosti poslate sa monitorom i odštampane na proizvodu. Sačuvajte dokumentaciju za buduće reference.

⚠ **UPOZORENJE:** Korišćenje komandi, podešavanja i postupaka koji nisu navedeni u dokumentaciji može da dovede do strujnog udara i opasnostima električne i/ili mehaničke prirode.

⚠ **OPREZ:** Oštećenje sluha je moguća dugotrajna posledica slušanja zvuka velike jačine kroz slušalice (na monitoru koji to podržava).

- Stavite monitor na stabilnu površinu i pažljivo rukujte njim.
 - Ekran je lomljiv i može da se ošteti ako padne ili se udari oštrim predmetom.
 - Uverite se da je monitor kompatibilan sa električnim instalacijama dostupnim na vašoj lokaciji.
 - Čuvajte monitor na sobnoj temperaturi. Prevelika toplota ili hladnoća mogu da štetno utiču na tečne kristale ekrana.
 - Povežite kabl za napajanje iz monitora na najbližu pristupačnu utičnicu. Pogledajte [Povezivanje monitora](#).
- Ne stavljajte monitor na vlažnu površinu ili u blizinu vode.
- Ne izlažite monitor jakim vibracijama ni jakim udarima. Na primer, ne stavljajte ga u prtljažnik vozila.
- Isključite monitor iz struje ako ga nećete duže koristiti.
- Da biste izbegli strujni udar, ne uklanjajte poklopce i ne dodirujte ništa unutar monitora.
- Pažljivo pročitajte ova uputstva. Sačuvajte ovaj dokument za buduće reference. Poštujte sva upozorenja i uputstva istaknuta na proizvodu.
- Neki monitori mogu da se pričvrste na zid pomoću VESA nosača, koji se nabavlja zasebno. Uverite se da koristite odgovarajuće VESA specifikacije, kako su navedene u odeljku montaže na zid u uputstvu za korišćenje.

Za više informacija o bezbednosnim uputstvima, pogledajte dokument Informacije o bezbednosti, zaštiti životne sredine i propisima (SERI), isporučen sa monitorom.







Osnovni podaci o monitoru

Sadržaj pakovanja

Sledeća tabela prikazuje listu komponenta koje se isporučuju sa monitorom. Ako neka komponenta nedostaje, kontaktirajte preduzeće Dell. Za više informacija pogledajte [Kontaktiranje sa kompanijom Dell](#).

① **NAPOMENA:** Neki artikli su opcioni i možda se ne isporučuju uz vaš monitor. Neke funkcije nisu dostupne u određenim zemljama.

Tabela 1. Komponente monitora i opis.

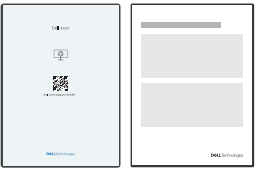
Slika komponente	Opis komponente
	Monitor
	Stub stalka
	Baza stalka
	Kabl za napajanje (razlikuje se zavisno od zemlje/regiona)
	Kabl DisplayPort-DisplayPort 1.4 (1,80 m)
	USB Type-A na Type-B kabl 5 Gbps (1,80 m)
	USB-C na C 5 Gbps 100 W kabl (1,80 m)
	<ul style="list-style-type: none">• QR kartica• Informacije o bezbednosti, zaštiti životne sredine i propisima

Karakteristike proizvoda

Monitor **Dell P2426HEB/P2726DEB/P3426WEB** poseduje aktivnu matricu, tankoslojni tranzistor (TFT), ekran sa tečnim kristalima (LCD), antistatičku zaštitu i LED pozadinsko osvetljenje. Monitor ima sledeće karakteristike:

- **P2426HEB:** 604,70 mm (23,8 inča) aktivna površina ekrana (mereno dijagonalno) sa rezolucijom 1920 x 1080 (16:9), kao i puna podrška za niže rezolucije prikaza preko celog ekrana.
 - **P2726DEB:** Aktivna površina ekrana od 684,70 mm (27,0 inča) (mereno dijagonalno) sa rezolucijom 2560 x 1440 (16:9), uz podršku za prikaz preko celog ekrana za niže rezolucije.
 - **P3426WEB:** Aktivna površina ekrana od 867,0 mm (34,1 inča) (mereno dijagonalno) sa rezolucijom 3440 x 1440 (21:9), uz podršku za prikaz preko celog ekrana za niže rezolucije.
 - Široki uglovi gledanja sa 99% sRGB bojom.
 - **P2426HEB/P2726DEB:** Mogućnosti nagiba, obrtanja oko svoje ose, obrtanja oko fiksne tačke i podešavanja visine.
 - **P3426WEB:** Mogućnosti nagnjanja, obrtanja oko svoje ose i podešavanja visine.
 - Ugrađeni zvučnici (2 x 5 W).
 - Postoje koje se može ukloniti i Video Electronics Standards Association (VESA) otvori za montažu od 100 mm za fleksibilna rešenja za montažu.
 - Ultratanki ukrasni okvir smanjuje razmak između ukrasnih okvira pri radu sa više monitora, omogućavajući lakše podešavanje i elegantan doživljaj gledanja.
 - Velike mogućnosti digitalnog povezivanja sa DP i HDMI pomažu da vaš monitor bude spreman za budućnost.
 - Jedan USB-C za napajanje kompatibilnog laptopa dok prima video signal.
 - USB-C i RJ45 priključci omogućavaju iskustvo mrežnog povezivanja putem jednog kabl.
 - Mogućnost „priključiti-i-koristi“ (ako računar to podržava).
 - Podešavanja ekranskog prikaza (OSD) za jednostavno podešavanje i optimizaciju ekrana.
 - Dugmad za uključivanje i OSD se zaključavaju.
 - Prorez za zaključavanje.
 - Bravica stalka.
 - Podržava režim biranja Slika po slika (PBP)/Slika u slici (PIP) (samo P3426WEB).
 - Podržava funkciju USB KVM.
 - ≤ 0,3 W u režimu isključenosti.
 - Sertifikovano za Microsoft Teams® i Zoom®.
 - Sertifikovano za Windows Hello® (provera autentičnosti lica).
 - Dodatna prilagođavanja pomoću Dell Display and Peripheral Manager (DDPM) za operativni sistem Windows/Mac.
 - Monitor je dizajniran sa funkcijom Dell Power Button Sync (DPBS), koja omogućava upravljanje stanjem napajanja računarskog sistema pomoću dugmeta za uključivanje na monitoru.*
- * Za Dell sisteme koji podržavaju ovu funkciju.
- Premijum zamena panela, za bezbrižnost.
 - Optimizujte udobnost gledanja zahvaljujući ekranu bez treperenja i funkciji male emisije plavog svetla, koja svodi na minimum opasnost od emisije plave svetlosti.
 - Dell ComfortView Plus je integrisana funkcija filtera za manje plavog svetla koja poboljšava udobnost očiju smanjujući emisije potencijalno štetnog plavog svetla ne remeteći boje. Zahvaljujući tehnologiji ComfortView Plus, kompanija Dell je smanjila izloženost štetnom plavom svetlu sa ≤ 50% na ≤ 35%. Ovaj monitor je sertifikovan sa TÜV Rheinland Eye Comfort 3.0 i ocenjen je sa 4 zvezdice. U njega su ugrađene i ključne tehnologije koje sprečavaju treperenje slike, pružaju stopu osvežavanja do 100 Hz (P2726DEB/P3426WEB) / 120 Hz (P2426HEB), opseg boja od najmanje 99% sRGB i tačnost boja. Funkcija Dell ComfortView Plus je podrazumevano omogućena na monitoru.
 - Ovaj monitor koristi ekran sa malom emisijom plavog svetla. Kad se monitor resetuje na fabrička ili podrazumevana podešavanja, usaglašen je sa TÜV Rheinland sertifikatom za hardver koji emituje malo plavog svetla.**

Procenat plavog svetla:

Razmera svetlosti u opsegu od 415 nm do 455 nm u poređenju sa opsegom od 400 nm do 500 nm je manja od 50%.

Tabela 2. Procenat plavog svetla

Kategorija	Procenat plavog svetla
1	≤ 20%
2	20% < R ≤ 35%
3	35% < R ≤ 50%

- Smanjuje nivo opasnog plavog svetla koje emituje ekran, kako bi gledanje bilo udobnije za vaše oči, bez izobličenja tačnosti prikaza boja.

- Monitor koristi tehnologiju za sprečavanje treperenja, koja uklanja treperenje vidljivo oku, pruža udoban doživljaj gledanja i sprečava naprezanje i zamor očiju korisnika.

** Ovaj monitor je usaglašen sa TÜV Rheinland sertifikatom za hardver koji emituje malo plavog svetla po kategoriji 2.

O TÜV Rheinland Eye Comfort 3.0

Program sertifikacije TÜV Rheinland Eye Comfort 3.0 je šema ocenjivanja zvezdicama u industriji ekrana, prilagođena potrošačima, koja promovise dobrobit očiju, od zaštite do brige o očima. U poređenju sa postojećim sertifikatima, program ocenjivanja sa 5 zvezdica dodaje rigorozne uslove testa sveobuhvatnih osobina zaštite očiju, kao što su mala količina plavog svetla, odsustvo treperenja, brzina osvežavanja, paleta boja, tačnost boja i radne karakteristike senzora ambijentalnog svetla. Šematski prikazuje pokazatelje uslova i ocenjuje učinak proizvoda na pet nivoa, a napredni proces tehničke provere klijentima i kupcima daje indikatore koje je lakše oceniti.

Faktori dobrobiti očiju koji se razmatraju su nepromenljivi, ali standardi za broj zvezdica se razlikuju. Što veća ocena zvezdicom, to stroži standardi. Tabela ispod prikazuje glavne uslove za udobnost očiju koji važe pored osnovnih uslova za udobnost očiju (kao što su gustina piksela, ujednačenost osvetljenja i boje, sloboda kretanja iz više uglova).

Za više informacija o **sertifikatu TÜV Eye Comfort** pogledajte: [Sertifikat Eye Comfort](#)



Tabela 3. Zahtevi za Eye Comfort 3.0

Zahtevi za Eye Comfort 3.0 i šema ocenjivanja sa zvezdicama za monitore				
Kategorija	Stavka koja se ocenjuje	Sistem ocenjivanja zvezdicama		
		3 zvezdice	4 zvezdice	5 zvezdica
Briga o očima	Mala emisija plavog svetla	TÜV LBL hardver kategorije III ($\leq 50\%$) ili softversko rešenje ¹ za LBL	TÜV LBL hardver kategorije II ($\leq 35\%$) ili kategorije I ($\leq 20\%$)	TÜV LBL hardver kategorije II ($\leq 35\%$) ili kategorije I ($\leq 20\%$)
	Bez treperenja	TÜV smanjeno treperenje ili TÜV bez treperenja	TÜV smanjeno treperenje ili TÜV bez treperenja	Bez treperenja
Upravljanje svetlom iz okruženja	Učinak senzora svetla iz okruženja	Bez senzora	Bez senzora	Senzor svetla iz okruženja
	Inteligentna kontrola CCT	Ne	Ne	Da
	Inteligentna kontrola osvetljenja	Ne	Ne	Da
Kvalitet slike	Brzina osvežavanja	≥ 60 Hz	≥ 75 Hz	≥ 120 Hz
	Ujednačenost osvetljenja	Ujednačenost osvetljenja $\geq 75\%$		
	Ujednačenost boja	Ujednačenost boja $\Delta u'v' \leq 0,02$		
	Sloboda kretanja	Promene osvetljenja treba da se smanje manje od 50%; Odstupanje boje je manje od 0,01		
	Razlika gamma	Razlika gamma $\leq \pm 0,2$	Razlika gamma $\leq \pm 0,2$	Razlika gamma $\leq \pm 0,2$
	Široka paleta boja ²	NTSC ³ min. 72% (CIE 1931) ili sRGB ⁴ min. 95% (CIE 1931)	sRGB ⁴ min. 95% (CIE 1931)	DCI-P3 ⁵ min. 95% (CIE 1976) i sRGB ⁴ min. 95% (CIE 1931) ili Adobe RGB ⁶ min. 95% (CIE 1931) i sRGB ⁴ min. 95% (CIE 1931)
Korisnički vodič za udobnost očiju	Korisnički vodič	Da	Da	Da

Napomena	<p>¹ Softver kontroliše emisiju plavog svetla smanjenjem prekomernog plavog svetla, što rezultira žučkastijim tonom.</p> <p>² Paleta boja opisuje dostupnost boja na ekranu. Za razne namene su razvijeni razni standardi. 100% odgovara potpunom prostoru boja definisanim standardom.</p> <p>³ NTSC je skraćenica od Nacionalni komitet za televizijske standarde, koji je razvio prostor boja za televizijski sistem koji se koristi u SAD.</p> <p>⁴ sRGB je standardni prostor crvene, zelene i plave boje koji se koristi na monitorima, štampačima i internetu.</p> <p>⁵ DCI-P3, skraćenica od „Digital Cinema Initiatives – Protocol 3“, je prostor boja koji se koristi u digitalnim bioskopima i obuhvata širi spektar boja od standardnog RGB prostora boja.</p> <p>⁶ Adobe RGB je prostor boja koji je kreiralo preduzeće Adobe Systems i koji obuhvata širi opseg boja nego standardni RGB model boja, posebno kad je reč o nijansama zelene i azurno plave.</p>
----------	--

Kompatibilnost sa operativnim sistemima

- Windows 10 i noviji*
- macOS 13*

*Kompatibilnost operativnog sistema na Dell monitorima može varirati u zavisnosti od faktora kao što su:

1. Konkretni datumi objavljivanja kad su dostupne verzije, zakrpe i ažuriranja operativnog sistema.
2. Konkretni datum(i) objavljivanja kada su za monitore brenda Dell dostupni ažuriranja firmvera, softverskih aplikacija ili upravljačkih programa na Dell veb-sajtu za podršku.

Identifikacija delova i komandi

Pogled spreda

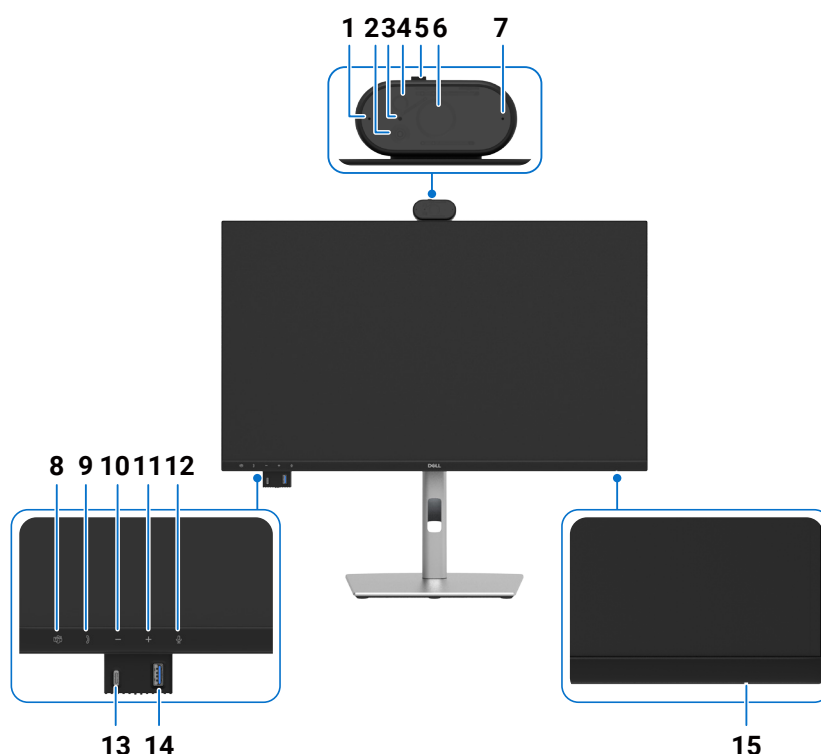

Slika 1. Pogled na monitor spreda

Tabela 4. Komponente i opisi.

Oznaka	Opis	Funkcija
1	Mikrofoni	Mikrofoni monitora (Mic).
2	IR LED	Indikator infracrvenog (IR).
3	LED indikator veb-kamere	Indikator veb-kamere. Svetleće belo kada se koristi veb-kamera.
4	IR kamera	Podržava funkciju prepoznavanja lica.

Oznaka	Opis	Funkcija
5	Zatvarač kamere Zatvoren/ Otvoren	<p>Pomerite ulevo da biste zatvorili zatvarač kamere. Kada je zatvoren, kamera će zameniti sliku crnim uzorkom.</p> <p>Pomerite desno da biste otvorili zatvarač kamere. Kada je otvoren, UC aplikacije mogu aktivirati funkciju kamere kako bi koristile kameru kada je to potrebno.</p> <p>i NAPOMENA: Zatvaranje zatvarača kamere razlikuje se od onemogućavanja opcije „Veb-kamera i senzor prisustva“ u ekranskom meniju. Onemogućavanje opcije „Veb-kamera i senzor prisustva“ isključuje ceo modul veb-kamere, pa veb-kamera i senzor neće biti prikazani u sistemu.</p>
6	RGB kamera	Prenosi vašu sliku tokom video konferencije.
7	Mikrofoni	Mikrofoni monitora (Mic).
8	Dugme Teams i LED	<p>LED će neprekidno svetliti belom bojom kada ste prijavljeni u Microsoft Teams® i kad on radi.</p> <p>LED će treptati kada stigne obaveštenje iz aplikacije Teams.</p> <p>Kratko pritisnite dugme da biste otvorili Teams i prikazali obaveštenje. Proverite da li ste prijavljeni u aplikaciju Teams i da li već radi u pozadini.</p> <p>i NAPOMENA: Da bi dugme Teams radilo, uverite se da je Teams nalog konfigurisan/postavljen u režim „Samo Teams“. Administrator zakupca treba da omogući nalog u režimu „Samo Teams“.</p> <p>i NAPOMENA: Dugme Teams će raditi samo kada je aplikacija Teams u režimu „Samo Teams“. Podešavanja se mogu razlikovati u korporativnom okruženju, što može dovesti do toga da dugme Teams na monitoru ne radi. Proverite sa svojim administratorom sistema.</p>
9	Prekidač poziva i LED	<p>LED će treptati zeleno kada se pojavi dolazni Teams poziv.</p> <p>LED će neprekidno svetliti zelenom bojom tokom Teams poziva.</p> <p>Kratko pritisnite za prihvatanje/prekid poziva.</p> <p>Dugim pritiskom odbacite dolazni poziv.</p>
10	Smanjivanje jačine zvuka i LED	<p>Kratko pritisnite za smanjenje jačine zvuka za 2 jedinice.</p> <p>Pritisnite i držite za kontinuirano smanjivanje jačine zvuka.</p>
11	Pojačavanje zvuka i LED	<p>Kratko pritisnite za pojačanje zvuka za 2 jedinice.</p> <p>Dugim pritiskom kontinuirano povećavate jačinu zvuka.</p>
12	Utišavanje mikrofona i LED	<p>Pritisnite da biste utišali mikrofoni i da biste ga ponovo aktivirali.</p> <p>LED će neprekidno svetliti crvenom bojom kada je mikrofoni utišan.</p> <p>LED će se ugasi kada je mikrofoni omogućen/kada je zvuk uključen.</p>
13	USB-C 5 Gbps odlazni priključak	<p>Povežite svoj USB uređaj.</p> <p>USB-C priključak podržava 5 V/3 A.</p> <p>i NAPOMENA: Da biste koristili ovaj priključak za prenos podataka preko USB-a, jedan od sledećih kablova sa vašeg računara morate priključiti u monitor:</p> <ul style="list-style-type: none"> • USB-C na C kabl ili USB Type-A na Type-C kabl (dolazni priključak USB-C sa zadnje strane) • USB Type-A na Type-B kabl (dolazni priključak USB Type-B sa zadnje strane)
14	USB Type-A 5 Gbps odlazni priključak	<p>Povežite svoj USB uređaj.</p> <p>USB Type-A priključak podržava BC1.2 5 V/1,5 A sa tipičnim (maksimalno 2 A) punjenjem iz mreže (10 W).</p> <p>i NAPOMENA: Da biste koristili ovaj priključak za prenos podataka preko USB-a, jedan od sledećih kablova sa vašeg računara morate priključiti u monitor:</p> <ul style="list-style-type: none"> • USB-C na C kabl ili USB Type-A na Type-C kabl (dolazni priključak USB-C sa zadnje strane) • USB Type-A na Type-B kabl (dolazni priključak USB Type-B sa zadnje strane)
15	LED indikator napajanja	<p>Neprekidno belo svetlo označava da je monitor uključen i da normalno radi.</p> <p>Trepćuće belo svetlo označava da je monitor u režimu pripravnosti.</p>

Pogled otpozadi

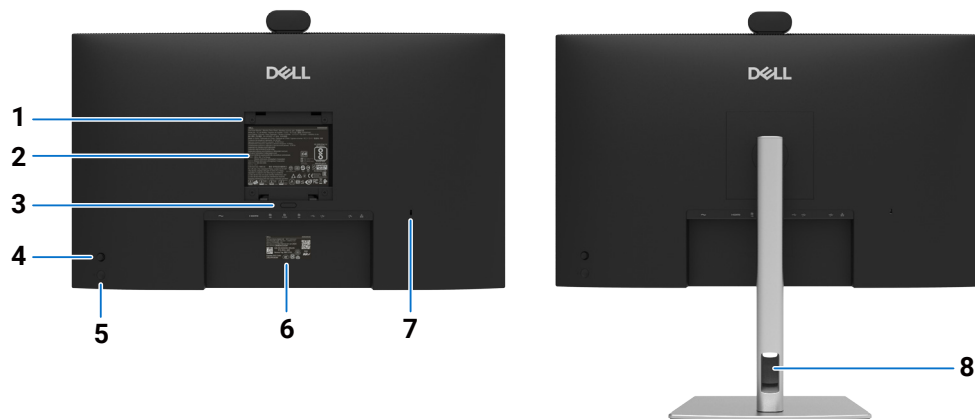

Slika 2. Pogled na monitor otpozadi

Tabela 5. Komponente i opisi.





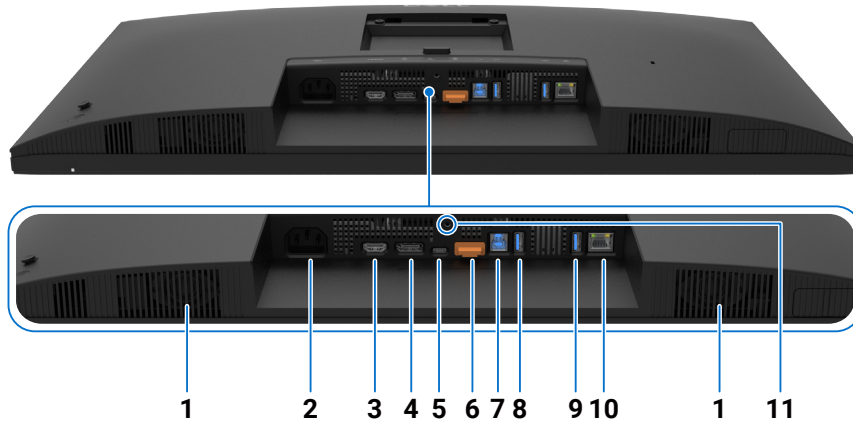



Oznaka	Opis	Funkcija
1	4 VESA otvora za montažu (100 mm x 100 mm - iza pričvršćenog VESA poklopca)	Postavite monitor na zid koristeći komplet za montažu na zid kompatibilan sa standardom VESA.
2	Nalepnica s regulatornim informacijama	Na njoj su navedena regulatorna odobrenja.
3	Dugme za skidanje sa stalka	Za odvajanje monitora od stalka.
4	Džojstik	Koristite ga za upravljanje ekranskim menijem. Za više informacija pogledajte Korišćenje monitora .
5	Dugme za uključivanje/isključivanje On/Off	Za uključivanje ili isključivanje monitora.
6	Regulatorna oznaka (uključujući MAC adresu, MyDell QR kôd, serijski broj i oznaku za servisiranje)	Pogledajte ovu nalepnicu ako treba da kontaktirate kompaniju Dell radi tehničke podrške. Oznaka za servisiranje je jedinstveni alfanumerički identifikator koji omogućava Dell servisnim tehničarima da identifikuju hardverske komponente u vašem računaru i da pristupe informacijama o garanciji.
7	Prerez za zaključavanje	Osigurava monitor sigurnosnom kablovskom bravom (prodaje se zasebno).
8	Prerez za provlačenje kablova	Koristi se za organizovanje kablova tako što se provlače kroz otvor.

Pogled odozdo (P2426HEB/P2726DEB)



Slika 3. Pogled na monitor odozdo

Tabela 6. Komponente i opisi.

Oznaka	Opis	Funkcija
1	Ugrađeni zvučnici	Da biste reprodukovali zvuk iz audio ulaza.
2	 Priključak za strujni kabl	Priključuje kabl za napajanje.
3	HDMI HDMI priključak	Povezuje računar pomoću HDMI kabla.
4	 DisplayPort (ulaz)	Povežite računar pomoću DisplayPort kabla.
5	 USB-C 5 Gbps dolazni priključak (Video + Podaci)	Povežite ga sa računarom pomoću kabla USB-C. P2426HEB: USB-C priključak nudi najbržu brzinu prenosa i alternativni režim sa podrškom za DP 1.4 sa maksimalnom rezolucijom od 1920 x 1080 pri 120 Hz; PD: 20 V / 4,5 A, 15 V / 3 A, 9 V / 3 A, 5 V / 3 A. P2726DEB: USB-C priključak nudi najbržu brzinu prenosa i alternativni režim sa podrškom za DP 1.4 sa maksimalnom rezolucijom od 2560 x 1440 pri 100 Hz; PD: 20 V / 4,5 A, 15 V / 3 A, 9 V / 3 A, 5 V / 3 A. i NAPOMENA: USB-C nije podržan na verzijama OS Windows starijim od Windows 10.
6	 DisplayPort (izlaz) 	DP izlaz za monitor koji podržava MST (Multi-Stream Transport). Da biste omogućili MST, pogledajte uputstvo u odeljku „ Povezivanje monitora za funkciju DisplayPort Multi-Stream Transport (MST) “. i NAPOMENA: Uklonite gumeni čep prilikom korišćenja DP izlaznog priključka.
7	 USB Type-B dolazni priključak	Povežite USB kabl koji je dostavljen uz monitor sa računarom. Kada je ovaj kabl povezan, možete koristiti USB odlazne priključke na monitoru.
8, 9	 Dva USB Type-A 5 Gbps odlazna priključka	Povežite svoj USB uređaj*. i NAPOMENA: Da biste koristili ovaj priključak za prenos podataka preko USB-a, jedan od sledećih kablova sa vašeg računara morate priključiti u monitor: <ul style="list-style-type: none"> • USB-C na C kabl ili USB Type-A na Type-C kabl (dolazni priključak USB-C sa zadnje strane) • USB Type-A na Type-B kabl (dolazni priključak USB Type-B sa zadnje strane)
10	 RJ45 priključak	Povežite se na internet. Internet možete koristiti putem priključka RJ45 tek nakon što priključite USB kabl (Type-A na Type-B ili USB-C na C) sa računara u monitor.
11	Bravica stalka	Zaključajte stalak za monitor pomoću zavrtnja M3 x 6 mm (zavrtnaj nije isporučen).





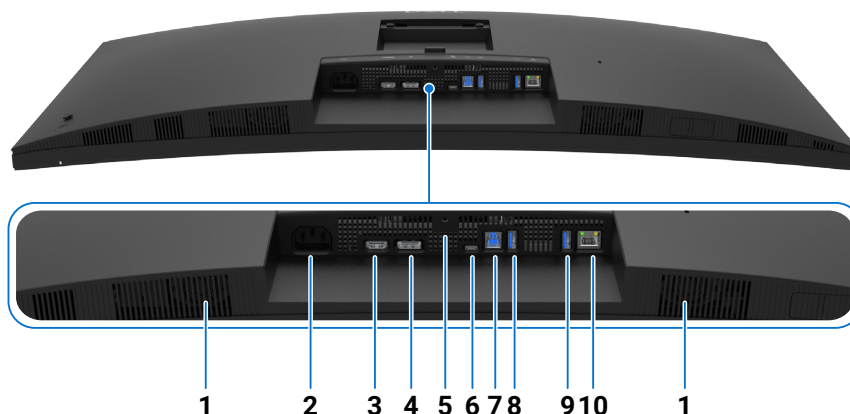

*Da bi se izbegle smetnje signala, kada je bežični USB uređaj povezan na USB odlazni priključak, NE preporučuje se povezivanje drugih USB uređaja na susedni priključak (priključke).

Pogled odozdo (P3426WEB)



Slika 4. Pogled na monitor odozdo

Tabela 7. Komponente i opisi.

Oznaka	Opis	Funkcija
1	Ugrađeni zvučnici	Da biste reprodukovali zvuk iz audio ulaza.
2	 Priključak za strujni kabl	Priključuje kabl za napajanje.
3	 HDMI priključak	Povezuje računar pomoću HDMI kabla.
4	 DisplayPort (ulaz)	Povežite računar pomoću DisplayPort kabla.
5	Bravica stalka	Zaključajte stalak za monitor pomoću zavrtnja M3 x 6 mm (zavrtnaj nije isporučen).
6	 USB-C 5 Gbps dolazni priključak (Video + Podaci)	Povežite ga sa računarom pomoću kabla USB-C. USB-C priključak nudi najbržu brzinu prenosa i alternativni režim sa podrškom za DP 1.4 sa maksimalnom rezolucijom od 3440 x 1440 pri 100 Hz; PD: 20 V / 4,5 A, 15 V / 3 A, 9 V / 3 A, 5 V / 3 A. i NAPOMENA: USB-C nije podržan na verzijama OS Windows starijim od Windows 10.
7	 USB Type-B dolazni priključak	Povežite USB kabl koji je dostavljen uz monitor sa računarom. Kada je ovaj kabl povezan, možete koristiti USB odlazne priključke na monitoru.
8, 9	 Dva USB Type-A 5 Gbps odlazna priključka	Povežite svoj USB uređaj*. i NAPOMENA: Da biste koristili ovaj priključak za prenos podataka preko USB-a, jedan od sledećih kablova sa vašeg računara morate priključiti u monitor: <ul style="list-style-type: none"> • USB-C na C kabl ili USB Type-A na Type-C kabl (dolazni priključak USB-C sa zadnje strane) • USB Type-A na Type-B kabl (dolazni priključak USB Type-B sa zadnje strane)
10	 RJ45 priključak	Povežite se na internet. Internet možete koristiti putem priključka RJ45 tek nakon što priključite USB kabl (Type-A na Type-B ili USB-C na C) sa računara u monitor.

*Da bi se izbegle smetnje signala, kada je bežični USB uređaj povezan na USB odlazni priključak, NE preporučuje se povezivanje drugih USB uređaja na susedni priključak (priključke).

Dell Display and Peripheral Manager (DDPM) za Windows

DDPM je softverska aplikacija koja vam pomaže da podesite i konfigurirate Dell monitore i periferne uređaje. Neke od njenih funkcija obuhvataju:

1. Podešavanje postavki ekranskog menija (OSD) kao što su osvetljenost, kontrast i rezolucija, bez potrebe za korišćenjem džojstika na monitoru.
 2. Raspoređivanje više aplikacija na ekranu tako što ćete ih postaviti u obrazac po svom izboru, pomoću funkcije **Jednostavno raspoređivanje**.
 3. Dodeljivanje aplikacija ili datoteka particijama **Jednostavnog raspoređivanja**, čuvanje rasporeda kao profila i po potrebi automatsko obnavljanje profila pomoću funkcije **Memorija Jednostavnog raspoređivanja**.
 4. Povezivanje Dell monitora sa više ulaznih izvora i upravljanje tim video ulazima pomoću funkcije **Ulazni izvor**.
 5. Prilagođavanje svake aplikacije sa njenim posebnim režimom boja pomoću funkcije **Unapred podešena boja**.
 6. Kopiranje postavki softverske aplikacije sa jednog monitora na drugi identičan monitor pomoću funkcije **Uvoz/Izvoz** postavki aplikacije.
 7. Primajte obaveštenja i ažurirajte firmver i softver.
 8. Ako ekran podržava funkciju Keyboard Video Mouse (KVM), možete podesiti i deliti tastaturu i miša između povezanih računara koristeći opciju **USB KVM**.
 9. Takođe, ako ekran podržava funkciju **Mrežni KVM**, možete deliti tastaturu i miša između računara na istoj mreži i prenositi datoteke između njih.
 10. Za monitore sa integrisanim veb-kamerama, ovaj softver pruža funkcije za prilagođavanje postavki veb-kamere.
 11. Dostupna je i macOS verzija DDPM softvera za vaš monitor. Za spisak ekrana koji podržavaju DDPM verziju za macOS, pogledajte članak baze znanja 000201067 na [Dell sajt za podršku](#).
- ⓘ NAPOMENA:** Neke funkcije DDPM-a pomenute iznad dostupne su samo na izabranim modelima monitora. Za više informacija o DDPM-u i o preporučenoj konfiguraciji računara na koji ćete ga instalirati, posetite [Dell Display and Peripheral Manager \(DDPM\)](#).

Specifikacije monitora

Tabela 8. Specifikacije monitora.

Opis	P2426HEB	P2726DEB	P3426WEB
Tip ekrana	Aktivna matrica – TFT LCD		
Tehnologija panela	Tehnologija prebacivanja u ravni (IPS)		
Razmera	16:9	16:9	21:9
Dimenzije vidljive slike			
Dijagonala	604,7 mm (23,8 in.)	684,7 mm (27,0 in.)	867,0 mm (34,1 in.)
Aktivna površina			
Horizontalno	527,04 mm (20,75 in.)	596,74 mm (23,49 in.)	799,80 mm (31,49 in.)
Vertikalno	296,46 mm (11,67 in.)	335,66 mm (13,22 in.)	334,80 mm (13,18 in.)
Područje	156.246,28 mm ² (242,18 in. ²)	200.302,79 mm ² (310,47 in. ²)	267.773,04 mm ² (415,05 in. ²)
Veličina piksela			
Horizontalno	0,2745 mm	0,2331 mm	0,2325 mm
Vertikalno	0,2745 mm	0,2331 mm	0,2325 mm
Piksela po inču (PPI)	93	109	109
Ugao gledanja			
Horizontalno	178° (tipično)		
Vertikalno	178° (tipično)		
Osvetljenost	300 cd/m ² (tipično)	350 cd/m ² (tipično)	350 cd/m ² (tipično)
Odnos kontrasta	1500:1 (tipično)	1500:1 (tipično)	1500:1 (tipično)
Zakrivljenost	Nema podataka	Nema podataka	3800R (tipično)
Premaz ekrana	Mat sa tvrdim premazom 3H		
Pozadinsko osvetljenje	LED Edgelight sistem		
Vreme odziva (siva do sive)	5 ms (brzi režim) 8 ms (normalni režim)		
Dubina boja	16,78 miliona boja	16,78 miliona boja	1,07 milijardi boja
Opseg boja	sRGB 99% (CIE 1931) (tipično)		

Opis	P2426HEB	P2726DEB	P3426WEB
Povezivanje	Video priključak <ul style="list-style-type: none"> Jedan HDMI priključak (HDCP 1.4) (podržava do FHD 1920 x 1080, 120 Hz prema specifikaciji HDMI 2.1 TMDS)¹ Jedan DisplayPort 1.4 (HDCP 1.4) (Podržava do FHD 1920 x 1080, 120 Hz) Jedan DisplayPort izlazni priključak 1.4 (HDCP 1.4) (podržava do FHD 1920 x 1080 pri 120 Hz) 	Video priključak <ul style="list-style-type: none"> Jedan HDMI priključak (HDCP 1.4) (podržava do QHD 2560 x 1440, 100 Hz prema specifikaciji HDMI 2.1 TMDS)¹ Jedan DisplayPort 1.4 (HDCP 1.4) (podržava do QHD 2560 x 1440, 100 Hz) Jedan DisplayPort izlazni priključak 1.4 (HDCP 1.4) (podržava do QHD 2560 x 1440, 100 Hz) 	Video priključak <ul style="list-style-type: none"> Jedan HDMI priključak (HDCP 1.4) (podržava do WQHD 3440 x 1440 pri 100 Hz, prema specifikaciji HDMI 2.1 TMDS)¹ Jedan DisplayPort 1.4 (HDCP 1.4) (podržava do WQHD 3440 x 1440, 100 Hz)
	USB priključak <ul style="list-style-type: none"> Dva USB Type-A 5 Gbps odlazna priključka Jedan USB-C dolazni priključak od 5 Gbps (DisplayPort 1.4 Alt Mode, Power Delivery do 90 W) Jedan USB Type-B 5 Gbps dolazni priključak Jedan RJ45 priključak Brzi pristup <ul style="list-style-type: none"> Jedan USB Type-A 5 Gbps odlazni priključak (BC1.2) Jedan USB-C odlazni priključak od 5 Gbps (do 15 W) 		
Širina ivice (od ivice monitora do aktivne površine)			
Gore	5,80 mm (0,23 in.)	7,80 mm (0,31 in.)	8,70 mm (0,34 in.)
Levo/desno	5,80 mm (0,23 in.)	7,80 mm (0,31 in.)	8,66 mm (0,34 in.)
Dole	16,95 mm (0,67 in.)	16,95 mm (0,67 in.)	17,13 mm (0,67 in.)
Prilagodljivost			
Stalak podesiv po visini	150,00 mm (5,91 in.)	150,00 mm (5,91 in.)	150,00 mm (5,91 in.)
Nagib	-5° do 21°	-5° do 21°	-5° do 21°
Obrtanje oko svoje ose	-45° do 45°	-45° do 45°	-30° do 30°
Obrtanje oko fiksne tačke	-90° do 90°	-90° do 90°	Nema podataka
Podešavanje zakošavanja	Nema podataka	Nema podataka	-4° do 4°
Provlačenje kablova	Da		
Kompatibilnost sa Dell Display and Peripheral Manager (DDPM)	Jednostavno raspoređivanje i druge ključne funkcije		
Zaštita	Prerez za zaključavanje (sajla za zaključavanje se prodaje zasebno)		

¹ Ne podržava opcionu HDMI 2.1 specifikaciju, uključujući HDMI Ethernet Channel (HEC), Audio Return Channel (ARC), standard za 3D format i rezolucije, standard za 4K digitalnu bioskopsku rezoluciju, HDR, Fixed Rate Link (FRL), Enhanced audio return channel (eARC), Quick Media Switching (QMS), Quick Frame Transport (QFT), Auto Low Latency Mode (ALLM), Display Stream Compression (DSC) i Source-Based Tone Mapping (SBTM). HDMI 2.1 podržava promenljivu brzinu osvežavanja (VRR).

i NAPOMENA: Nemojte montirati i koristiti monitor P3426WEB u uspravnom (vertikalnom) položaju ili u obrnutom (180°) položajnom položaju, jer to može oštetiti monitor.

Specifikacije rezolucije

Tabela 9. Specifikacije rezolucije.

Opis	P2426HEB	P2726DEB	P3426WEB
Horizontalna frekvencija	30 kHz do 135 kHz	30 kHz do 151 kHz	30 kHz do 160 kHz
Vertikalna brzina osvežavanja	48 Hz do 120 Hz	48 Hz do 100 Hz	48 Hz do 100 Hz
Podrazumevana unapred podešena rezolucija	1920 x 1080 pri 60 Hz	2560 x 1440 pri 60 Hz	3440 x 1440 pri 60 Hz
Maksimalna unapred definisana rezolucija	1920 x 1080 pri 120 Hz	2560 x 1440 pri 100 Hz	3440 x 1440 pri 100 Hz

Podržani režimi videa

Tabela 10. Podržani režimi videa.

Opis	P2426HEB/P2726DEB/P3426WEB
Mogućnosti video prikaza (HDMI, DP i USB-C alternativni režim)	480p, 576p, 720p, 1080p

Unapred podešeni režimi prikaza

Tabela 11. Unapred podešeni režimi prikaza (P2426HEB)

Režim prikaza	Horizontalna frekvencija (kHz)	Vertikalna frekvencija (Hz)	Ciklus piksela (MHz)	Polaritet sinhronizacije (horizontalni / vertikalni)
IBM, 720 x 400	31,47	70,08	28,32	-/+
VESA, 640 x 480	31,47	59,94	25,18	-/-
VESA, 640 x 480	37,50	75,00	31,50	-/-
VESA, 800 x 600	37,88	60,32	40,00	+/+
VESA, 800 x 600	46,88	75,00	49,50	+/+
VESA, 1024 x 768	48,36	60,00	65,00	-/-
VESA, 1024 x 768	60,02	75,03	78,75	+/+
VESA, 1152 x 864	67,50	75,00	108,00	+/+
CVT, 1280 x 720	44,77	60	74,5	-/+
CVT, 1280 x 720	56,46	75	95,75	-/+
VESA, 1280 x 1024	63,98	60,02	108,00	+/+
VESA, 1280 x 1024	79,98	75,02	135,00	+/+
VESA, 1600 x 900	60,00	60,00	108,00	+/+
CTA, 1920 x 1080	67,50	60,00	148,50	+/+
1920 x 1080	135	120,00	297	+/+

Tabela 12. Unapred podešeni režimi prikaza (P2726DEB)

Režim prikaza	Horizontalna frekvencija (kHz)	Vertikalna frekvencija (Hz)	Ciklus piksela (MHz)	Polaritet sinhronizacije (horizontalni / vertikalni)
IBM, 720 x 400	31,47	70,08	28,32	-/+
VESA, 640 x 480	31,47	59,94	25,18	-/-
VESA, 640 x 480	37,50	75,00	31,50	-/-
VESA, 800 x 600	37,88	60,32	40,00	+/+
VESA, 800 x 600	46,88	75,00	49,50	+/+
VESA, 1024 x 768	48,36	60,00	65,00	-/-
VESA, 1024 x 768	60,02	75,03	78,75	+/+
VESA, 1152 x 864	67,50	75,00	108,00	+/+
VESA, 1280 x 1024	63,98	60,02	108,00	+/+
VESA, 1280 x 1024	79,98	75,02	135,00	+/+
CVT, 1280 x 720	44,77	60,00	74,50	-/+
VESA, 1600 x 900	60,00	60,00	108,00	+/+
CTA, 1920 x 1080	67,50	60,00	148,50	+/+
CVR, 2560 x 1440	88,79	59,95	241,50	+/-
CVT, 2560 x 1440	151,00	100,00	410,50	-/+

Tabela 13. Unapred podešeni režimi prikaza (P3426WEB)

Režim prikaza	Horizontalna frekvencija (kHz)	Vertikalna frekvencija (Hz)	Ciklus piksela (MHz)	Polaritet sinhronizacije (horizontalni / vertikalni)
IBM, 720 x 400	31,47	70,08	28,32	-/+
VESA, 640 x 480	31,47	59,94	25,18	-/-
VESA, 640 x 480	37,50	75,00	31,50	-/-
VESA, 800 x 600	37,88	60,32	40,00	+/+
VESA, 800 x 600	46,88	75,00	49,50	+/+
VESA, 1024 x 768	48,36	60,00	65,00	-/-
VESA, 1024 x 768	60,02	75,03	78,75	+/+
VESA, 1152 x 864	67,50	75,00	108,00	+/+
VESA, 1280 x 1024	63,98	60,02	108,00	+/+
VESA, 1280 x 1024	79,98	75,02	135,00	+/+
VESA, 1600 x 1200	75,00	60,00	162,00	+/+
CTA, 1920 x 1080	67,50	60,00	148,50	+/+
CVR, 2560 x 1440	88,79	59,95	241,50	+/-
CVT, 2560 x 1440	150,91	99,94	410,50	-/+
CVT, 3440 x 1440	43,81	30	157,75	-/+
CVT, 3440 x 1440	88,81	60	319,75	+/-
CVT, 3440 x 1440	150,97	99,98	543,5	+/-

DP Multi-Stream Transport (MST) režimi**Tabela 14. Režimi DP Multi-Stream Transport (MST) (P2426HEB)**

Opis	Vrednost
MST izvorni monitor	Maksimalan broj spoljnih monitora koje je moguće podržati
	1920 x 1080 pri 120 Hz
	8-bitno
HBR3	3
HBR2	2

! **NAPOMENA:** Maksimalna podržana rezolucija eksternog monitora je 1920 x 1080, samo pri 120 Hz.

Tabela 15. Režimi DP Multi-Stream Transport (MST) (P2726DEB)

Opis	Vrednost
MST izvorni monitor	Maksimalan broj spoljnih monitora koje je moguće podržati
	2560 x 1440 pri 100 Hz
	8-bitno
HBR3	2
HBR2	1
HBR3 (DSC)	4
HBR2 (DSC)	4

! **NAPOMENA:** Maksimalna podržana rezolucija eksternog monitora je 2560 x 1440, samo pri 100 Hz.

! **NAPOMENA:** DP izlaz za MST podržan je samo na modelima P2426HEB i P2726DEB.

USB-C Multi-Stream Transport (MST) režimi

Tabela 16. Režimi USB-C Multi-Stream Transport (MST) (P2426HEB)

Opis	Vrednost
MST izvorni monitor	Maksimalni broj eksternih monitora koji mogu biti podržani.
	1920 x 1080 pri 120 Hz
	8-bitno
HBR3 (Visoka rezolucija)	3
HBR3 (Velika brzina prenosa podataka)	1
HBR2 (Visoka rezolucija)	2
HBR2 (Velika brzina podataka)	1

Tabela 17. Režimi USB-C Multi-Stream Transport (MST) (P2726DEB)

Opis	Vrednost
MST izvorni monitor	Maksimalni broj eksternih monitora koji mogu biti podržani.
	2560 x 1440 pri 100 Hz
	8-bitno
HBR3 (Visoka rezolucija)	2
HBR3 (Velika brzina prenosa podataka)	1
HBR2 (Visoka rezolucija)	1
HBR2 (Velika brzina podataka)	0
HBR3 (visoka rezolucija) DSC	4
HBR3 (velika brzina prenosa podataka) DSC	3
HBR2 (visoka rezolucija) DSC	4
HBR2 (velika brzina prenosa podataka) DSC	2

Funkcija zamućenja pozadine na veb-kameri

Veb-kamera na monitorima Dell P2426HEB, P2726DEB i P3426WEB podržava funkciju zamućenja pozadine. Ovu opciju možete omogućiti u meniju **Zvuk i veb-kamera**. Postavke zamućenja pozadine na veb-kameri nude tri režima: **Isključeno**, **Prirodno zamućenje** i **Zamućenje privatnosti**.

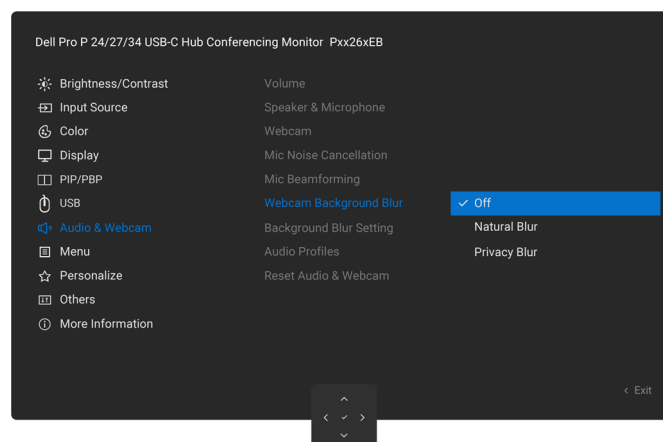

Slika 5. Zamućivanje pozadine veb-kamere

NAPOMENA: Neke platforme Unified Communications (UC), kao što je Microsoft Teams, takođe pružaju opciju zamućenja pozadine kao video efekat. Zamućenje pozadine na veb-kamerama monitora Dell P2426HEB, P2726DEB i P3426WEB funkcioniše nezavisno od funkcije zamućenja pozadine u aplikaciji Microsoft Teams. Omogućavanje ili onemogućavanje jedne funkcije ne utiče na drugu – obe funkcije mogu raditi zasebno ili istovremeno u svojim odgovarajućim okruženjima.

Lista kompatibilnosti platformi za Unified Communications (UC)

U tabeli ispod istaknute su funkcije pozivanja koje rade na Dell monitoru za video konferencije – P2426HEB/P2726DEB/P3426WEB kada se koriste sledeće UC platforme.

Tabela 18. UC platforme.

Funkcije pozivanja	Dugme	UC platforme	
		Microsoft Teams	Zoom
Otvaranje Microsoft Teams	Teams	Podržano	Nije podržano
Odgovaranje na poziv	Prekidač poziva	Podržano	Nije podržano
Prekidanje poziva	Prekidač poziva	Podržano	Nije podržano
Odbijanje poziva	Prekidač poziva	Podržano	Nije podržano
Smanjivanje jačine zvuka zvučnika	Smanjivanje jačine zvuka	Podržano	Podržano
Pojačavanje zvuka zvučnika	Pojačavanje zvuka	Podržano	Podržano
Utišavanje/uključivanje mikrofona	Mute	Podržano	Podržano*

* Funkcija utišavanja na monitoru Dell P2426HEB/P2726DEB/P3426WEB radi pritiskom na dugme Utišavanje. Međutim, ikona za utišavanje zvuka na platformi UC nije sinhronizovana (ikona prikazuje da je zvuk uključen).

ⓘ NAPOMENA: Za informacije o podržanom operativnom sistemu, pogledajte [Kompatibilnost sa operativnim sistemima](#).

Specifikacije strujne mreže

Tabela 19. Specifikacije strujne mreže.

Opis	P2426HEB	P2726DEB	P3426WEB
Ulazni signali za video	Digitalni video signal za svaku diferencijalnu liniju pri impedansi od 100 Ω Podrška za DP/HDMI/USB-C ulazni signala		
Ulazni napon / frekvencija / jačina struje	100-240 VAC/50 Hz ili 60 Hz ± 3 Hz/2,5 A (tipično)		
Skok struje pri uključivanju	120 V: 40 A (maksimalno) 240 V: 80 A (maksimalno) Skok struje pri uključivanju se meri na temperaturi okoline od 0°C (hladni start).		
Potrošnja struje	0,3 W (isključen režim) ¹ 0,5 W (režim pripravnosti) ¹ 1,0 W (umreženi režim pripravnosti) ¹ 14,5 W (režim uključenosti) ¹ 195 W (maksimalno) ² 14,5 W (P _{on}) ³ 46,6 kWh (TEC) ³	0,3 W (isključen režim) ¹ 0,5 W (režim pripravnosti) ¹ 1,0 W (umreženi režim pripravnosti) ¹ 20,9 W (režim uključenosti) ¹ 205 W (maksimalno) ² 19,1 W (P _{on}) ³ 59,0 kWh (TEC) ³	0,3 W (isključen režim) ¹ 0,5 W (režim pripravnosti) ¹ 1,0 W (umreženi režim pripravnosti) ¹ 27,0 W (režim uključenosti) ¹ 220 W (maksimalno) ² 30,0 W (P _{on}) ³ 92,5 kWh (TEC) ³

¹ Kako je definisano standardom EU 2019/2021 i EU 2019/2013.

² Maksimalno podešavanje osvetljenosti i kontrasta uz maksimalno opterećenje na svim USB priključcima.

³ P_{on}: Potrošnja u režimu rada kako je definisano u Energy Star-u verzije 8.0.

TEC: Ukupna potrošnja energije u kWh kako je definisano u Energy Star, verzija 8.0.

Ovaj dokument je informativnog karaktera i pokazuje učinak u laboratorijskim uslovima. Vaš proizvod može da radi drugačije, u zavisnosti od softvera, komponenata i perifernih uređaja koje ste naručili, i kompanija Dell neće imati obavezu da ažurira takve informacije. Shodno tome, kupac ne treba da se uzda u ove informacije pri odlučivanju o električnim tolerancijama i drugo. Ne dajemo izričitu ni podrazumevanu garanciju za tačnost ili potpunost.

ⓘ NAPOMENA: Ovaj monitor poseduje sertifikat ENERGY STAR. 

Ovaj proizvod se kvalifikuje za sertifikat ENERGY STAR na podrazumevanim fabričkim podešavanjima, koje možete vratiti pomoću funkcije Resetovanje na fabrička podešavanja u ekranskom meniju. Promena podrazumevanih fabričkih podešavanja ili aktiviranje drugih funkcija može da poveća potrošnju energije i prekorači granicu koju navodi ENERGY STAR.

Specifikacije veb-kamere

Tabela 20. Specifikacije veb-kamere.

Opis	P2426HEB/P2726DEB/P3426WEB
Video rezolucija i veličina kadra	<ul style="list-style-type: none"> • 2K (2560 x 1440) @ 30 fps • FHD (1920 x 1080) @ 30 fps ili 60 fps • HD (1280 x 720) @ 30 fps ili 60 fps
USB interfejs	USB 2.0
Vidno polje	81 stepen
Zatvarač	Ručni zatvarač
Windows Hello	Da
AI automatsko kadriranje	Da
Automatski fokus	Ne
Zoom	2x digitalni zum
Blenda	f3.4

Specifikacije zvučnika

Tabela 21. Specifikacije zvučnika.

Opis	P2426HEB/P2726DEB/P3426WEB
Nominalna snaga zvučnika	2 x 5 W
Frekvencijski odziv	150 Hz - 20 kHz
Impedansa	4 oma

Specifikacije mikrofona

Tabela 22. Specifikacije mikrofona.

Opis	P2426HEB/P2726DEB/P3426WEB
Tip mikrofona	Digitalni mikroskop x 2

Fizičke karakteristike

Tabela 23. Fizičke karakteristike.

Opis	P2426HEB	P2726DEB	P3426WEB
Dimenzije (sa stalkom)			
Visina (stalak izvučen)	528,80 mm (20,82 in.)	567,78 mm (22,35 in.)	573,25 mm (22,57 in.)
Visina (stalak uvučen)	378,80 mm (14,91 in.)	417,78 mm (16,45 in.)	423,25 mm (16,66 in.)
Širina	538,64 mm (21,21 in.)	612,34 mm (24,11 in.)	815,57 mm (32,11 in.)
Dubina	186,25 mm (7,33 in.)	192,28 mm (7,57 in.)	229,42 mm (9,03 in.)
Dimenzije (bez stalka)			
Visina	351,38 mm (13,83 in.)	392,58 mm (15,46 in.)	392,78 mm (15,46 in.)
Širina	538,64 mm (21,21 in.)	612,34 mm (24,11 in.)	815,57 mm (32,11 in.)
Dubina	64,06 mm (2,52 in.)	60,11 mm (2,37 in.)	85,86 mm (3,38 in.)
Dimenzije stalka			
Visina (stalak izvučen)	410,90 mm (16,18 in.)	428,30 mm (16,86 in.)	433,30 mm (17,06 in.)
Visina (stalak uvučen)	364,00 mm (14,33 in.)	381,50 mm (15,02 in.)	386,50 mm (15,22 in.)
Širina	249,80 mm (9,83 in.)	272,80 mm (10,74 in.)	343,20 mm (13,51 in.)
Dubina	186,25 mm (7,33 in.)	192,28 mm (7,57 in.)	229,42 mm (9,03 in.)
Osnova	249,80 mm x 177,00 mm (9,83 in. x 6,97 in.)	272,80 mm x 189,00 mm (10,74 in. x 7,44 in.)	343,20 mm x 228,80 mm (13,51 in. x 9,01 in.)
Težina			
Masa sa pakovanjem	7,90 kg (17,42 lb)	9,90 kg (21,82 lb)	14,81 kg (32,65 lb)
Težina sa sklopom stalka i kablovima	5,95 kg (13,12 lb)	7,13 kg (15,71 lb)	9,96 kg (21,96 lb)
Težina bez sklopa stalka (za montažu na zid ili VESA montažu - bez kablova)	4,10 kg (9,04 lb)	5,16 kg (11,37 lb)	7,18 kg (15,83 lb)
Masa sklopa stalka	1,47 kg (3,24 lb)	1,58 kg (3,48 lb)	2,43 kg (5,36 lb)

Karakteristike radnog okruženja

Tabela 24. Karakteristike radnog okruženja.

Opis	P2426HEB	P2726DEB	P3426WEB
Usaglašeni standardi	<ul style="list-style-type: none"> • Monitor sa sertifikatom ENERGY STAR • Registrovan u EPEAT gde je primenljivo. Registracija EPEAT varira u zavisnosti od zemlje. Pogledajte EPEAT za status registracije po zemljama. • TCO Certified i TCO Certified Edge. • RoHS standard. • Monitor bez BFR/PVC (bez eksternih kablova). • Samo staklo bez arsena i panel bez žive. 		
Temperatura			
Radna	0 °C do 40 °C (32 °F do 104 °F)		
Isključeno stanje	-20°C do 60°C (-4°F do 140°F)		
Vlažnost			
Radna	10% do 80% (bez kondenzacije)		
Isključeno stanje	5% do 90% (bez kondenzacije)		
Nadmorska visina			
Radna	5.000 m (16.404 ft) (maksimalno)		
Isključeno stanje	12.192 m (40.000 ft) (maksimalno)		
Rasipanje toplote	665,37 BTU/sat (maksimalno) 49,48 BTU/sat (režim uključenosti)	699,49 BTU/sat (maksimalno) 71,31 BTU/sat (režim uključenosti)	750,67 BTU/sat (maksimalno) 92,13 BTU/sat (režim uključenosti)

Propusni opseg videa

Tabela 25. Propusni opseg video signala (P2426HEB)

Video priključak hosta	Video kabl	Dubina boja	Rezolucija
USB-C (DisplayPort 1.2 alternativni režim)	USB-C na C kabl	8-bitno	1920 x 1080 @ 120 Hz
USB-C (DisplayPort 1.4 alternativni režim)	USB-C na C kabl	8-bitno	1920 x 1080 @ 120 Hz
HDMI 2.1 TMDS	HDMI kabl	8-bitno	1920 x 1080 @ 120 Hz
DisplayPort 1.2	DisplayPort kabl	8-bitno	1920 x 1080 @ 120 Hz
DisplayPort 1.4		8-bitno	1920 x 1080 @ 120 Hz

Tabela 26. Propusni opseg video signala (P2726DEB)

Video priključak hosta	Video kabl	Dubina boja	Rezolucija
USB-C (DisplayPort 1.2 alternativni režim)	USB-C na C kabl	8-bitno	2560 x 1440 @ 100 Hz
USB-C (DisplayPort 1.4 alternativni režim)	USB-C na C kabl	8-bitno	2560 x 1440 @ 100 Hz
HDMI 2.1 TMDS	HDMI kabl	8-bitno	2560 x 1440 @ 100 Hz
DisplayPort 1.2	DisplayPort kabl	8-bitno	2560 x 1440 @ 100 Hz
DisplayPort 1.4		8-bitno	2560 x 1440 @ 100 Hz

Tabela 27. Propusni opseg video signala (P3426WEB)

Video priključak hosta	Video kabl	Određivanje prioriteta za USB-C	Dubina boja	Rezolucija
USB-C (DP1.4 alternativni režim)	USB-C na USB-C kabl, 5 Gbps	Velika brzina prenosa podataka	10 bita	3440 x 1440 @ 60 Hz
		Velika brzina prenosa podataka (sa DSC video zapisa)	10 bita	3440 x 1440 @ 100 Hz
		Visoka rezolucija	10 bita	3440 x 1440 @ 100 Hz
USB-C (DP1.2 alternativni režim)	USB-C na USB-C kabl, 5 Gbps	Velika brzina prenosa podataka	8 bita	3440 x 1440 @ 60 Hz
		Visoka rezolucija	10 bita	3440 x 1440 @ 100 Hz
HDMI 2.1 TMDS	HDMI kabl	Nema podataka	8 bita	3440 x 1440 @ 100 Hz
	HDMI kabl	Nema podataka	10 bita	3440 x 1440 @ 60 Hz
DisplayPort 1.4	DisplayPort kabl	Nema podataka	10 bita	3440 x 1440 @ 100 Hz
DisplayPort 1.2	DisplayPort kabl	Nema podataka	10 bita	3440 x 1440 @ 100 Hz

Putanja zvuka

Tabela 28. Putanja zvuka (P2426HEB)

Video priključak hosta	USB dolazni kabl	Putanja zvuka
USB-C	USB-C na C kabl	Zvučnik sa funkcijom poništavanja eha (DELL P2426HEB USB)
		DELL P2426HEB (prikaz zvuka)
DP	USB Type-A na Type-B kabl priključen	Zvučnik sa funkcijom poništavanja eha (DELL P2426HEB USB)
	USB Type-A na Type-B kabl nije priključen	DELL P2426HEB (prikaz zvuka)
HDMI	USB Type-A na Type-B kabl priključen	Zvučnik sa funkcijom poništavanja eha (DELL P2426HEB USB)
	USB Type-A na Type-B kabl nije priključen	DELL P2426HEB (prikaz zvuka)

Tabela 29. Putanja zvuka (P2726DEB)

Video priključak hosta	USB dolazni kabl	Putanja zvuka
USB-C	USB-C na C kabl	Zvučnik sa funkcijom poništavanja eha (DELL P2726DEB USB)
		Dell P2726DEB (prikaz zvuka)
DP	USB Type-A na Type-B kabl priključen	Zvučnik sa funkcijom poništavanja eha (DELL P2726DEB USB)
	USB Type-A na Type-B kabl nije priključen	Dell P2726DEB (prikaz zvuka)
HDMI	USB Type-A na Type-B kabl priključen	Zvučnik sa funkcijom poništavanja eha (DELL P2726DEB USB)
	USB Type-A na Type-B kabl nije priključen	Dell P2726DEB (prikaz zvuka)

Tabela 30. Putanja zvuka (P3426WEB)

Video priključak hosta	USB dolazni kabl	Putanja zvuka
USB-C	USB-C na C kabl	Zvučnik sa funkcijom poništavanja eha (DELL P3426WEB USB)
		Dell P3426WEB (prikaz zvuka)
DisplayPort	USB Type-A na Type-B kabl priključen	Zvučnik sa funkcijom poništavanja eha (DELL P3426WEB USB)
	USB Type-A na Type-B kabl nije priključen	Dell P3426WEB (prikaz zvuka)
HDMI	USB Type-A na Type-B kabl priključen	Zvučnik sa funkcijom poništavanja eha (DELL P3426WEB USB)
	USB Type-A na Type-B kabl nije priključen	Dell P3426WEB (prikaz zvuka)

Propusni opseg za brzinu USB-a

Tabela 31. Propusni opseg za brzinu USB-a (P2426HEB)

Host	USB dolazni kabl	USB uređaj povezan na USB Type-A ili USB-C odlazni priključak
USB-C (DisplayPort 1.2 alternativni režim)	USB-C na C kabl	podržano, USB 2.0/3.2 5 Gbps
USB-C (DisplayPort 1.4 alternativni režim)	USB-C na C kabl	podržano, USB 2.0/3.2 5 Gbps
USB Type-A 2.0	USB Type-A na Type-B kabl	podržano, USB 2.0
USB Type-A 5 Gbps	USB Type-A na Type-B kabl	podržano, USB 2.0/3.2 5 Gbps
USB-C 5 Gbps (samo podaci)	USB-C na C kabl	podržano, USB 2.0/3.2 5 Gbps
USB-C 10 Gbps (samo podaci)	USB-C na C kabl	podržano, USB 2.0/3.2 5 Gbps

Tabela 32. Propusni opseg za brzinu USB-a (P2726DEB)

Host	USB dolazni kabl	USB uređaj povezan na USB Type-A ili USB-C odlazni priključak
USB-C (DisplayPort 1.2 alternativni režim)	USB-C na C kabl	podržano, USB 2.0/3.2 5 Gbps
USB-C (DisplayPort 1.4 alternativni režim)	USB-C na C kabl	podržano, USB 2.0/3.2 5 Gbps
USB Type-A 2.0	USB Type-A na Type-B kabl	podržano, USB 2.0
USB Type-A 5 Gbps	USB Type-A na Type-B kabl	podržano, USB 2.0/3.2 5 Gbps
USB-C 5 Gbps (samo podaci)	USB-C na C kabl	podržano, USB 2.0/3.2 5 Gbps
USB-C 10 Gbps (samo podaci)	USB-C na C kabl	podržano, USB 2.0/3.2 5 Gbps

Tabela 33. Propusni opseg za brzinu USB-a (P3426WEB)

Host	USB dolazni kabl	USB uređaj povezan na USB Type-A ili USB-C odlazni priključak
USB-C (DisplayPort 1.2 alternativni režim)	USB-C na C kabl	podržano, USB 2.0/3.2 5 Gbps
USB-C (DisplayPort 1.4 alternativni režim)	USB-C na C kabl	podržano, USB 2.0/3.2 5 Gbps
USB Type-A 2.0	USB Type-A na Type-B kabl	podržano, USB 2.0
USB Type-A 5 Gbps	USB Type-A na Type-B kabl	podržano, USB 2.0/3.2 5 Gbps
USB-C 5 Gbps (samo podaci)	USB-C na C kabl	podržano, USB 2.0/3.2 5 Gbps
USB-C 10 Gbps (samo podaci)	USB-C na C kabl	podržano, USB 2.0/3.2 5 Gbps

Raspored kontakata

DisplayPort (ulaz)

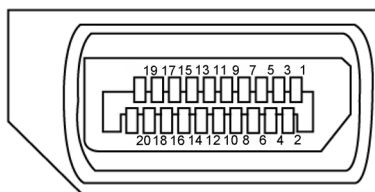

Slika 6. DisplayPort (ulaz)

Tabela 34. DisplayPort (ulaz).

Broj kontakata	Strana povezanog signalnog kabla sa 20 kontakata
1	ML3(n)
2	GND
3	ML3(p)
4	ML2(n)
5	GND
6	ML2(p)
7	ML1(n)
8	GND
9	ML1(p)
10	ML0(n)
11	GND
12	ML0(p)
13	CONFIG1
14	CONFIG2
15	AUX CH (p)
16	GND
17	AUX CH (n)
18	Detekcija aktivnog priključka
19	Povratak
20	DP_PWR

DisplayPort (izlaz) (samo P2426HEB/P2726DEB)

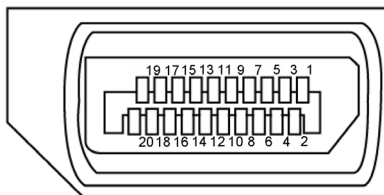

Slika 7. DisplayPort (izlaz)

Tabela 35. DisplayPort (izlaz)

Broj kontakta	Strana povezanog signalnog kabela sa 20 kontakata
1	ML0(p)
2	GND
3	ML0(n)
4	ML1(p)
5	GND
6	ML1(n)
7	ML2(p)
8	GND
9	ML2(n)
10	ML3(p)
11	GND
12	ML3(n)
13	CONFIG1
14	CONFIG2
15	AUX CH (p)
16	GND
17	AUX CH (n)
18	Detekcija aktivnog priključka
19	Povratak
20	DP_PWR

HDMI priključak

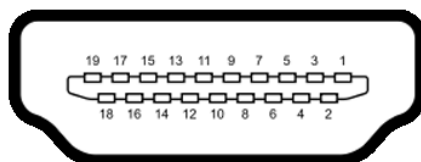

Slika 8. HDMI priključak

Tabela 36. HDMI priključak

Broj kontakta	Strana povezanog signalnog kabla sa 19 kontakata
1	TMDS PODACI 2+
2	TMDS PODACI 2, ZAŠTITA
3	TMDS PODACI 2-
4	TMDS PODACI 1+
5	TMDS PODACI 1, ZAŠTITA
6	TMDS PODACI 1-
7	TMDS PODACI 0+
8	TMDS PODACI 0, ZAŠTITA
9	TMDS PODACI 0-
10	TMDS TAKT +
11	TMDS TAKT, ZAŠTITA
12	TMDS TAKT -
13	CEC
14	Rezervisan (N.C. na uređaju)
15	DDC TAKT (SCL)
16	DDC PODACI (SDA)
17	DDC/CEC uzemljenje
18	+5 V NAPAJANJE
19	DETEKCIJA AKTIVNOG PRIKLJUČKA

USB-C priključak

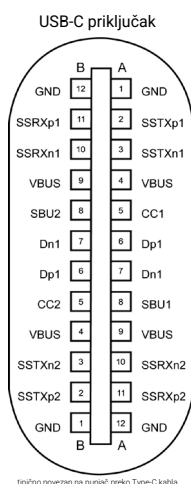

Slika 9. USB-C priključak

Tabela 37. USB-C priključak

Kontakt	Signal	Kontakt	Signal
A1	GND	B12	GND
A2	SSTXp1	B11	SSRXp1
A3	SSTXn1	B10	SSRXn1
A4	VBUS	B9	VBUS
A5	CC1	B8	SBU2
A6	Dp1	B7	Dn1
A7	Dn1	B6	Dp1
A8	SBU1	B5	CC2
A9	VBUS	B4	VBUS
A10	SSRXn2	B3	SSTXn2
A11	SSRXp2	B2	SSTXp2
A12	GND	B1	GND

Univerzalna serijska magistrala (USB)

Ovaj odeljak pruža informacije o USB priključcima dostupnim na vašem ekranu.

i NAPOMENA: Do 3 A na USB-C odlaznom priključku sa uređajima u skladu sa 5 V/3 A, do 2 A na USB Type-A odlaznom priključku sa uređajima u skladu sa BC 1.2 pri Brzom pristupu. Do 0,9 A na ostalim USB odlaznim priključcima pozadi.

Vaš monitor poseduje sledeće USB priključke:

- Dva dolazna priključka – jedan USB-C i jedan USB Type-B pozadi
 - Četiri odlazna priključka - dva USB Type-A na zadnjoj strani, jedan USB-C i jedan USB Type-A u podnožju
- i NAPOMENA:** USB priključci na monitoru rade samo kada je monitor uključen ili je u režimu pripravnosti. Ako isključite monitor a zatim ga uključite, priključenim perifernim uređajima možda će biti potrebno nekoliko sekundi da nastave sa normalnim radom.

Tabela 38. Brzina prenosa, brzina prenosa podataka i uobičajena potrošnja struje USB priključaka.

Brzina prenosa	Brzina prenosa podataka	Uobičajena potrošnja struje (svaki priključak)
USB 5 Gbps	5 Gbps	4,5 W
USB 2.0*	480 Mbps	2,5 W
USB 1.0*	12 Mbps	2,5 W

* Brzina uređaja kada je izabrana visoka rezolucija.

Tabela 39. Broj kontakta i naziv signala dolaznog priključka USB Type-B 5 Gbps.

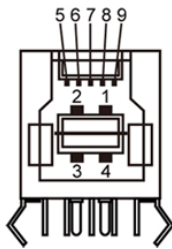

Slika 10. USB Type-B 5 Gbps dolazni priključak

Broj kontakta	Naziv signala
1	VBUS
2	D-
3	D+
4	GND
5	StdB_SSTX-
6	StdB_SSTX+
7	GND_DRAIN
8	StdB_SSRX-
9	StdB_SSRX+
Omotač	Zaštita

Tabela 40. Broj kontakata i naziv signala USB Type-A 5 Gbps odlaznih priključaka.

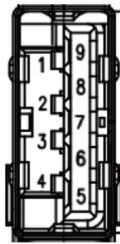

Slika 11. USB Type-A 5 Gbps odlazni priključak (donji)

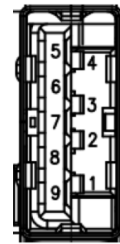

Slika 12. USB Type-A 5 Gbps odlazni priključak (pozadi)

Broj kontakta	Naziv signala
1	VBUS
2	D-
3	D+
4	GND
5	StdA_SSRX-
6	StdA_SSRX+
7	GND_DRAIN
8	StdA_SSTX-
9	StdA_SSTX+
Omotač	Zaštita

Broj kontakta	Naziv signala
1	VBUS
2	D-
3	D+
4	GND
5	StdA_SSRX-
6	StdA_SSRX+
7	GND_DRAIN
8	StdA_SSTX-
9	StdA_SSTX+
Omotač	Zaštita

Priključak RJ45 (strana na kojoj je priključak)

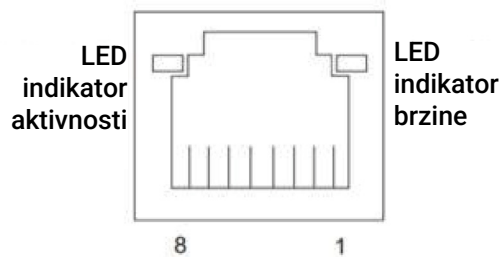

Slika 13. Priključak RJ45 (strana na kojoj je priključak)

Tabela 41. Priključak RJ45 (strana na kojoj je priključak).

Br. kontakta	10BASE-T 100BASE-T	1000BASE-T
1	Slanje+	BI_DA+
2	Slanje-	BI_DA-
3	Primanje+	BI_DB+
4	Nekorišćeno	BI_DC+
5	Nekorišćeno	BI_DC-
6	Primanje-	BI_DB-
7	Nekorišćeno	BI_DD+
8	Nekorišćeno	BI_DD-

Instalacija upravljačkog programa

Instalirajte upravljački program za Realtek USB GBE Ethernet Controller koji je dostupan za vaš sistem. Možete preuzeti upravljački program sa **Upravljački programi i dijagnostika** na [Dell Support Site](#).

Mrežna (RJ45) brzina prenosa podataka putem USB-C maksimalne brzine je 1.000 Mbps.

Tabela 42. Ponašanje posle komande Wake-on-LAN.

Stanje računara radi štednje struje	Ponašanje sistema posle prijema komande Wake-on-LAN (WOL)
Moderno stanje pripravnosti (S0ix)	Računar i monitor ostaju u režimu pripravnosti, ali je mrežna komunikacija omogućena.
Stanje pripravnosti/Mirovanje (S3)	I računar i monitor su uključeni.
Hibernacija (S4)	I računar i monitor su uključeni.
ISKLJUČENO/Prekid rada (S5)	I računar i monitor su uključeni.

- ① **NAPOMENA:** Prvo se mora konfigurisati BIOS računara da bi se omogućila funkcija WOL.
- ① **NAPOMENA:** Ovaj LAN priključak je u skladu sa standardom 1000Base-T IEEE 802.3az, podržava Mac adresu (štampanu na etiketi modela) koja se prosleđuje (MAPT), komandu Wake-on-LAN (WOL) iz režima pripravnosti (S3) i UEFI* funkciju PXE Boot. UEFI PXE Boot nije podržan na Dell desktop računarima, osim na OptiPlex 7090/3090 Ultra desktop računarima. Ove tri funkcije zavise od postavki BIOS-a i verzija operativnog sistema. Funkcionalnost se može razlikovati kod računara koji nisu marke Dell.
*UEFI označava Unified Extensible Firmware Interface.
- ① **NAPOMENA:** WOL S4 i WOL S5 su podržani samo na Dell sistemima koji podržavaju DPBS i poseduju USB-C (MFDP) interfejs vezu. Proverite da li je funkcija DPBS omogućena i na računaru i na monitoru.
- ① **NAPOMENA:** Za sve probleme vezane za WOL, korisnici moraju da otklone kvarove na računaru bez monitora. Po završetku rešavanja problema, povežite monitor.

LED status konektora RJ45:

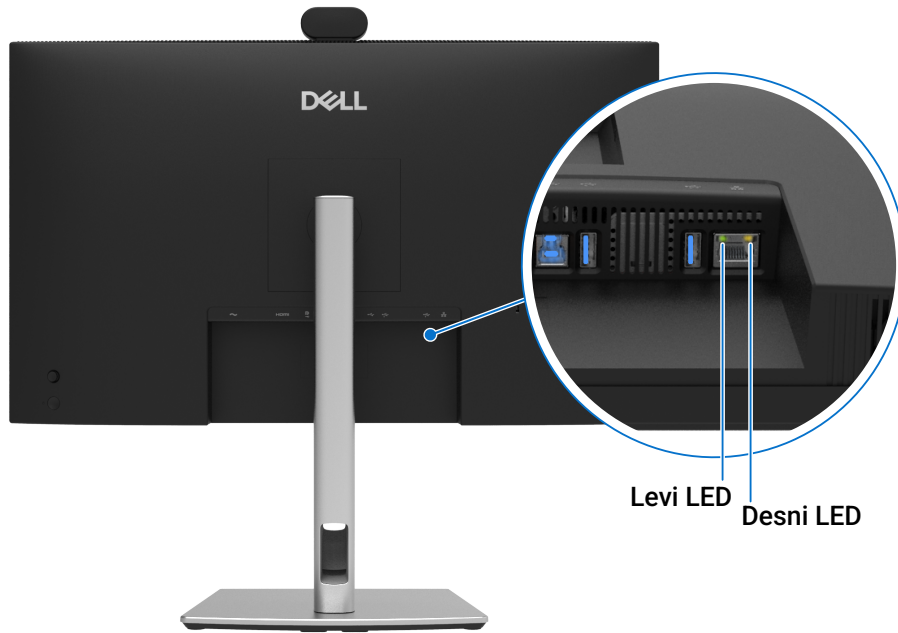

Slika 14. RJ45 LED boja

Tabela 43. Boja LED-a konektora RJ45.

LED	Boja	Opis
Desni LED	Boja ćilibara ili zelena	Indikator brzine: <ul style="list-style-type: none">• Boja ćilibara uključena – 1000 Mbps• Zeleno svetlo uključeno - 100 Mbps• Isključeno - 10 Mbps
Levi LED	Zelena	Veza / indikator aktivnosti: <ul style="list-style-type: none">• Trepće - Aktivnost na priključku.• Zeleno svetlo uključeno – Veza se uspostavlja.• Isključeno – Veza nije uspostavljena.

NAPOMENA: RJ45 kabl nije standardni pribor u pakovanju.

Priključi-i-koristi

Možete povezati monitor sa bilo kojim sistemom kompatibilnim sa funkcijom „Priključi i koristi“. Monitor automatski snabdeva računar Proširenim identifikacionim podacima o ekranu (EDID) korišćenjem protokola Kanala za prikaz podataka (DDC), tako da računar može samostalno da se konfigurise i da optimizuje postavke monitora. Većina monitora se instalira automatski; možete da izaberete druga podešavanja po potrebi. Za više informacija o promeni podešavanja monitora pogledajte [Korišćenje monitora](#).

Smernice za kvalitet i piksele LCD monitora

Tokom proizvodnje LCD monitora nije neuobičajeno da se jedan ili više piksela fiksira u nepromenljivom stanju. Oni se teško vide i ne utiču na kvalitet prikaza ni na upotrebljivost. Za više informacija o smernicama za kvalitet i piksele Dell monitora, pogledajte [Smernice za piksele Dell monitora](#).

Ergonomija

△ **OPREZ:** Neppravilno ili dugo korišćenje tastature može da dovede do povrede.

△ **OPREZ:** Dugotrajno gledanje u ekran može da dovede do naprezanja očiju.

Radi udobnosti i efikasnosti, pridržavajte se sledećih smernica kad opremate i koristite mesto za rad na računaru:

- Stavite računar tako da su monitor i tastatura direktno ispred vas kad radite. Za korekciju položaja tastature možete da kupite posebne police.
- Da biste smanjili rizik od naprezanja očiju i bola u vratu, rukama, leđima ili ramenima pri dugom korišćenju monitora, preporučujemo:
 - Podesite rastojanje ekrana na 50 - 70 cm (20 do 28 in.) od očiju.
 - Da često trepćete radi vlaženja očnih jabučica ili da nakvasite oči vodom posle duže upotrebe monitora.
 - Da pravite redovne i česte pauze – 20 minuta svaka dva sata.
 - Tokom pauza ne gledajte u monitor i bar 20 sekundi gledajte u predmet koji je udaljen bar 6 metara (20 feet).
 - Istezanje radi smanjenja napetosti u vratu, rukama, leđima i ramenima tokom pauza.
- Uverite se da vam je ekran u visini očiju ili malo niže kad sedite ispred monitora.
- Podesite nagib, kontrast i osvetljenje monitora.
- Podesite svetlo u okruženju (plafonska rasveta, stonice lampe, zavese ili žaluzine na prozorima u blizini) tako da ima što manje odraza i odsjaja od ekrana.
- Koristite stolicu koja ima dobru potporu za krsta.
- Podlaktice treba da su vam horizontalne, sa zglobovima u neutralnom, udobnom stavu dok koristite miša i tastaturu.
- Uvek ostavite prostora za naslanjanje ruku dok koristite miša i tastaturu.
- Nadlaktice treba da su vam u prirodnom opuštenom položaju sa obe strane.
- Stopala treba da su vam ravno na podu.
- Dok sedite, težina nogu treba da vam je na stopalima, a ne na prednjem delu sedišta. Podesite visinu stolice ili koristite oslonac za stopala ako je to potrebno da održite pravilan položaj.
- Svoje radne aktivnosti učinite raznovrsnim. Probajte da organizujete rad tako da ne morate da duže vreme sedite i radite. Nastojte da redovno ustanete i prošetate.
- Prostor ispod stola oslobodite od predmeta i kablova, koji mogu da smetaju sedenju ili predstavljaju opasnost od saplitanja.

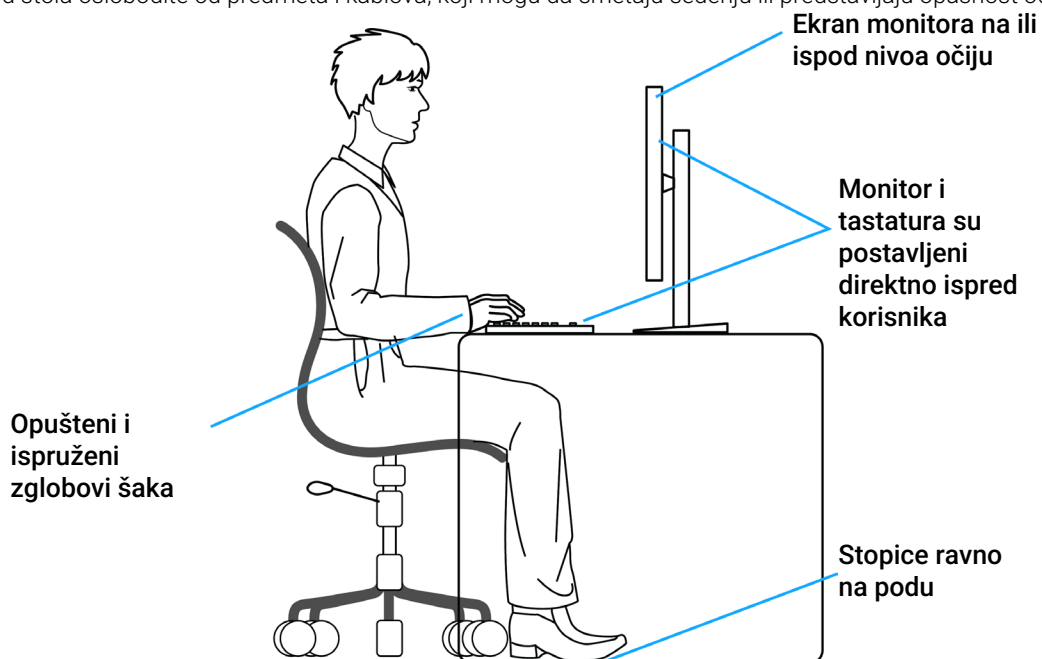

Slika 15. Ergonomija ili udobnost i efikasnost

Rukovanje i pomeranje monitora

Da biste bili sigurni da se monitorom bezbedno rukuje prilikom podizanja ili pomeranja, sledite ove smernice:

- Pre pomeranja ili podizanja monitora, isključite računar i monitor.
- Odvojte sve kablove sa monitora.
- Stavite monitor u originalnu kutiju sa originalnim materijalima za pakovanje.
- Čvrsto, ali bez preteranog pritiska držite donju i bočnu ivicu monitora kad ga podižete ili pomerate.

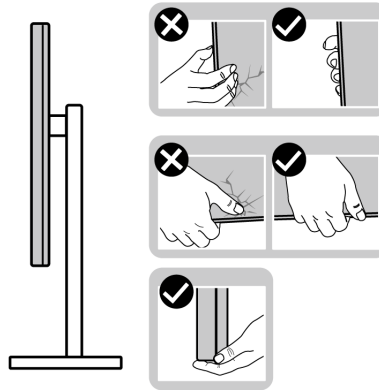

Slika 16. Pomeranje i podizanje monitora

- Kad podižete ili pomerate monitor, vodite računa da je ekran okrenut od vas i ne pritiskajte područje ekrana, da biste izbegli ogrebotine ili oštećenja.

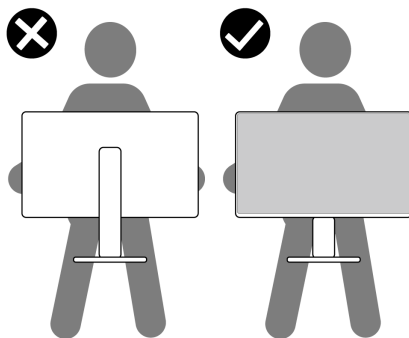

Slika 17. Uverite da je ekran okrenut suprotno od vas.

- Pri transportu monitora, izbegavajte nagle udare i vibracije koje bi se prenale na njega.
- Kad podižete ili pomerate monitor, ne okrećite ga naopako dok držite osnovu ili stub stalka. To može da izazove oštećenje monitora ili povredu.

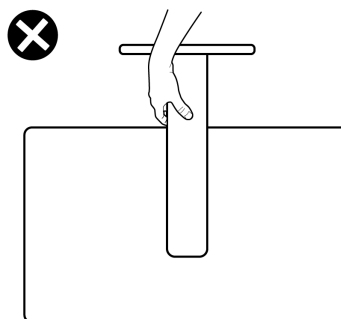

Slika 18. Ne okrećite monitor naopako.

Smernice za održavanje

Čišćenje monitora

△ OPREZ: Pre čišćenja monitora pročitajte [Bezbednosna uputstva](#) i pridržavajte ih se.

△ UPOZORENJE: Pre čišćenja monitora, izvucite mu kabl za napajanje iz utičnice.

Najbolja praksa je pratiti uputstva na listi pri raspakivanju, čišćenju i baratanju monitorom:

- Za čišćenje stalka, ekrana i kutije Dell monitora koristite čistu krpu ovlaženu vodom. Ako su vam dostupne, koristite maramice ili rastvor za čišćenje ekrana prikladne za Dell monitore.
- Posle čišćenja površine stola, uverite se da se dobro osušila i da nema zaostale vlage ili sredstva za čišćenje pre nego što stavite Dell monitor na njega.
- △ OPREZ:** Nemojte koristiti deterđente ili druge hemikalije kao što su benzen, razređivač, amonijak, abrazivna sredstva za čišćenje, alkohol ili komprimovani vazduh.
- △ OPREZ:** Korišćenje hemikalija za čišćenje može da izazove promene u izgledu monitora, kao što su bleđenje boje, mlečna skrama na monitoru, deformisanje, neujednačena tamna nijansa i ljuštenje površine ekrana. Ako primetite zaostali prah pri otpakivanju monitora, obrišite ga krpom.
- △ UPOZORENJE:** Na površinu monitora ne raspršujte ni rastvora za čišćenje ni vodu. To dovodi do nakupljanja tečnosti na dnu panela ekrana i korozije elektronike, što dovodi do trajne štete. Umesto toga, nanesite rastvor za čišćenje ili vodu na meku krpu i njom očistite monitor.
- ⓘ NAPOMENA:** Oštećenje monitora zbog loših metoda čišćenja i korišćenja benzena, razređivača, amonijaka, abrazivnih sredstava za čišćenje, alkohola ili komprimovanog vazduha može da dovede do oštećenja koja je izazvao korisnik (OIK). OIK nije pokriveno standardnom Dell garancijom.
- Ako primetite zaostali prah pri otpakivanju monitora, obrišite ga krpom.
- Pažljivo rukujte monitorom, jer monitori tamnih boja mogu da se ogrebu, a beličaste ogrebotine se ističu više nego na svetlijim monitorima.
- Za očuvanje najboljeg kvaliteta slike na monitoru, koristite dinamički izmenjiv čuvar ekrana i isključujte monitor kad se ne koristi.

Podešavanje monitora

Povezivanje stalka

① **NAPOMENA:** Stalak nije instaliran u fabrici prilikom isporuke.

① **NAPOMENA:** Sledeća uputstva važe samo za stalak isporučen uz monitor. Ako pričvršćujete drugde kupljen stalak, pratite uputstva priložena uz taj stalak.

Da biste pričvrstili stalak monitora:

1. Otvorite prednji preklop kutije da biste izvadili stub stalka i bazu stalka.

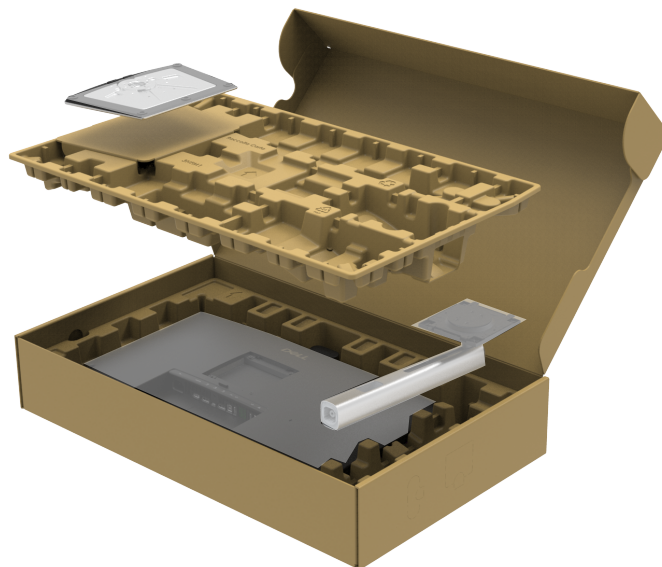

Slika 19. Otvaranje pakovanja

① **NAPOMENA:** Slika služi samo kao ilustracija. Izgled materijala punjenja u pakovanju može da se razlikuje.

2. Poravnajte i postavite stub stalka na bazu stalka.
3. Otvorite uvce zavrtnja na dnu baze stalka i okrećite ga udesno da biste pričvrstili sklop stalka.
4. Zatvorite ručicu zavrtnja.

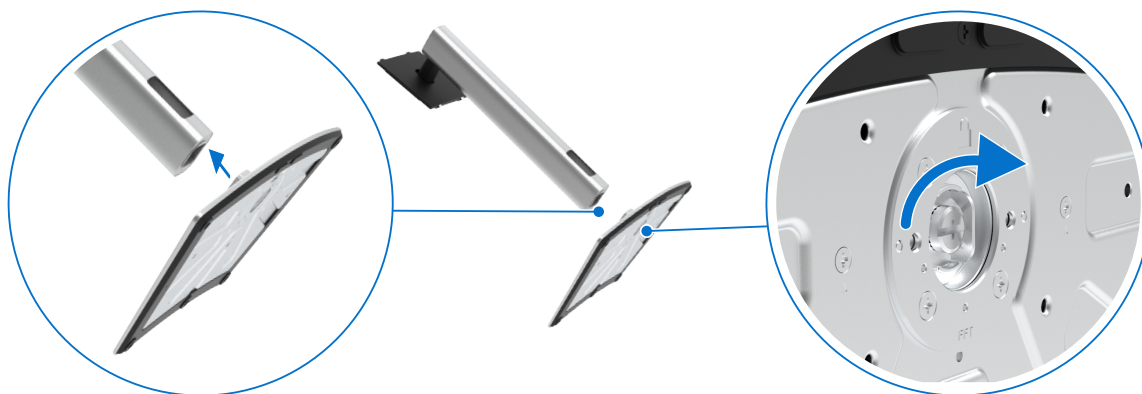

Slika 20. Povezivanje stalka

5. Otvorite zaštitni poklopac na monitoru da biste pristupili VESA prorezu na monitoru.



Slika 21. Otvorite zaštitni poklopac

6. Pažljivo umetnite jezičke na stubu stalka u proreze na zadnjem poklopcu monitora i pritisnite sklop stalka da škljocne na svoje mesto.



Slika 22. Umetnite jezičke na stubu stalka u proreze

7. Držite stub stalka i pažljivo podignite monitor, a zatim ga postavite na ravnu površinu.



Slika 23. Držite stub stalka i podignite monitor

- i NAPOMENA:** Čvrsto držite stub stalka kada podižete monitor da biste izbegli bilo kakvo nehotično oštećenje.

8. Podignite zaštitni poklopac sa monitora.

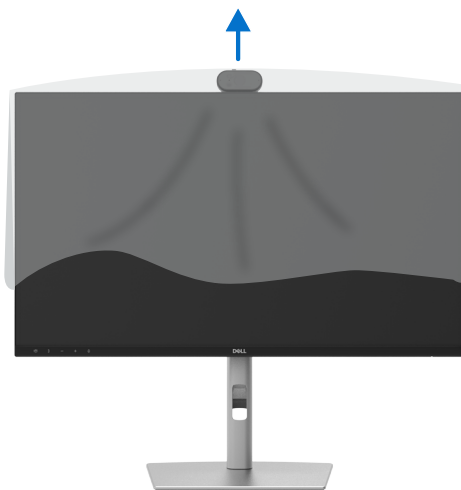

Slika 24. Podignite zaštitni poklopac sa monitora

Korišćenje podešavanja nagiba, obrtanja oko svoje ose, obrtanja oko fiksne tačke i povećanja visine

① **NAPOMENA:** Sledeća uputstva važe samo za stalak koji je isporučen uz vaš monitor. Ako pričvršćujete stalak koji ste kupili od bilo kog drugog izvora, sledite uputstva za instaliranje isporučena sa tim stalkom.

Podešavanje nagiba i obrtanja oko svoje ose

Sa stalkom koji je pričvršćen za monitor, možete nagnuti i obrtiti monitor oko svoje ose, za najudobniji ugao gledanja.

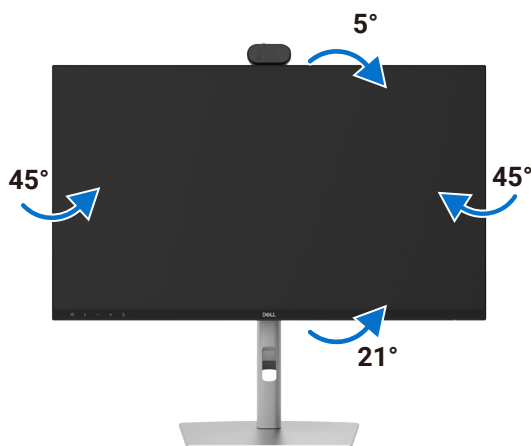

Slika 25. Podešavanje nagiba i obrtanja oko svoje ose (P2426HEB/P2726DEB).

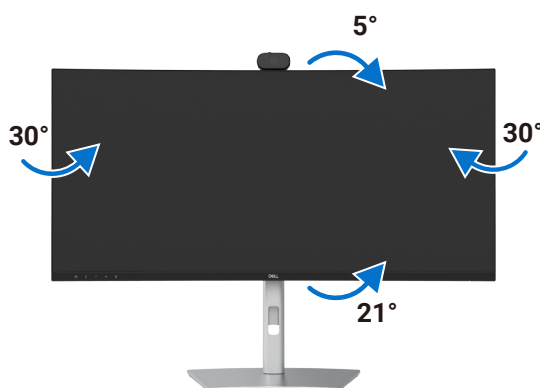

Slika 26. Podešavanje nagiba i obrtanja oko svoje ose (P3426WEB).

① **NAPOMENA:** Stalac je odvojen prilikom isporuke monitora iz fabrike.

Podešavanje visine

Stalak se produžava po vertikali do 150 mm. Na sledećoj slici prikazano je kako produžiti stalak po vertikali.

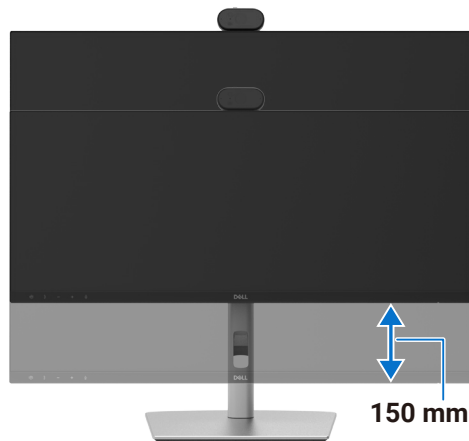

Slika 27. Podešavanje visine

Rotiranje ekrana (samo P2426HEB/P2726DEB)

Pre nego što rotirate ekran, podignite ga po vertikali do vrha stuba stalka, a zatim nagnite ekran unazad do maksimuma kako biste izbegli dodirivanje donje ivice ekrana.

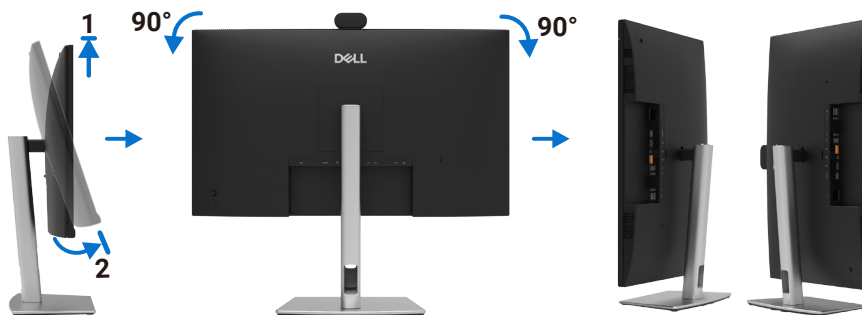

Slika 28. Rotiranje ekrana

- ① **NAPOMENA:** Da biste prebacivali postavke ekrana na svom Dell računaru između položenog i uspravnog režima kada rotirate ekran, preuzmite i instalirajte najnoviji upravljački program za grafiku. Da biste preuzeli, idite na [Dell sajt za podršku](#), idite do odeljka Upravljački programi i dijagnostika i kliknite na **Pronađi upravljačke programe**, i potražite odgovarajući upravljački program.
- ① **NAPOMENA:** Kada je ekran u uspravnom režimu, može doći do smanjenja performansi prilikom korišćenja grafički zahtevnih aplikacija kao što su 3D igre.

Podešavanje postavki obrtanja prikaza ekrana na vašem sistemu (samo P2426HEB/P2726DEB)

Nakon što obrnete monitor, potrebno je da izvršite ispod navedenu proceduru da biste podesili postavke obrtanja ekrana vašeg sistema.

- ① **NAPOMENA:** Ako koristite monitor sa računarom kojeg nije proizvela kompanija Dell, potrebno je da posetite veb-sajt proizvođača upravljačkog programa za grafiku ili veb-sajt proizvođača računara za informacije o obrtanju „sadržaja“ na ekranu.

Da biste podesili postavke obrtanja ekrana:

1. Kliknite desnim tasterom miša na **Radna površina** i kliknite na **Svojstva**.
 2. Izaberite karticu **Podešavanja** i kliknite na **Napredno**.
 3. Ako imate AMD grafičku karticu, izaberite karticu **Rotiranje** i podesite željeno rotiranje.
 4. Ako imate **NVIDIA** grafičku karticu, kliknite na karticu **NVIDIA**, u koloni sa leve strane izaberite **NVRotate**, a zatim odaberite željeno rotiranje.
 5. Ako imate Intel grafičku karticu, izaberite karticu Intel grafike, kliknite **Grafička svojstva**, izaberite karticu **Rotiranje** i zatim podesite željeno rotiranje.
- ① **NAPOMENA:** Ako ne vidite opciju obrtanja oko fiksne tačke ili ona ne radi ispravno, idite na [Dell sajt za podršku](#) i preuzmite najnoviji upravljački program za svoju grafičku karticu.

Povezivanje monitora

- ⚠ **UPOZORENJE:** Pre nego što započnete ijedan postupak iz ovog odeljka, ispratite [Bezbednosna uputstva](#).
- ⚠ **UPOZORENJE:** Radi svoje bezbednosti, uverite se da je uzemljena utičnica u koju priključujete kabl za napajanje pristupačna rukovaocu i locirana što bliže priboru. Da biste isključili napajanje opremi, izvucite kabl za napajanje iz utičnice povlačenjem utikača. Ne vucite za kabl.
- ℹ **NAPOMENA:** Dell monitori su konstruisani da optimalno rade sa kablovima koje je kompanija Dell isporučila uz njih. Kompanija Dell ne garantuje kvalitet videa i radne karakteristike ako koristite kablove drugih proizvođača.
- ℹ **NAPOMENA:** Provucite kablove kroz prerez za provlačenje kablova pre nego što ih priključite.
- ℹ **NAPOMENA:** Ne priključujte sve kablove na računar istovremeno.
- ℹ **NAPOMENA:** Slike služe samo kao ilustracija. Izgled računara može odstupati od slike.

Da biste povezali monitor na računar:

1. Isključite računar i odvojite kabl za napajanje.
 2. Povežite HDMI/DisplayPort, i USB-C kabl iz monitora u računar.
- ⚠ **OPREZ:** Pre upotrebe monitora, preporučujemo da stub stalka pričvrstite za zid pomoću vezice za kabl ili uzice koja može da izdrži težinu monitora, kako biste sprečili da monitor padne.

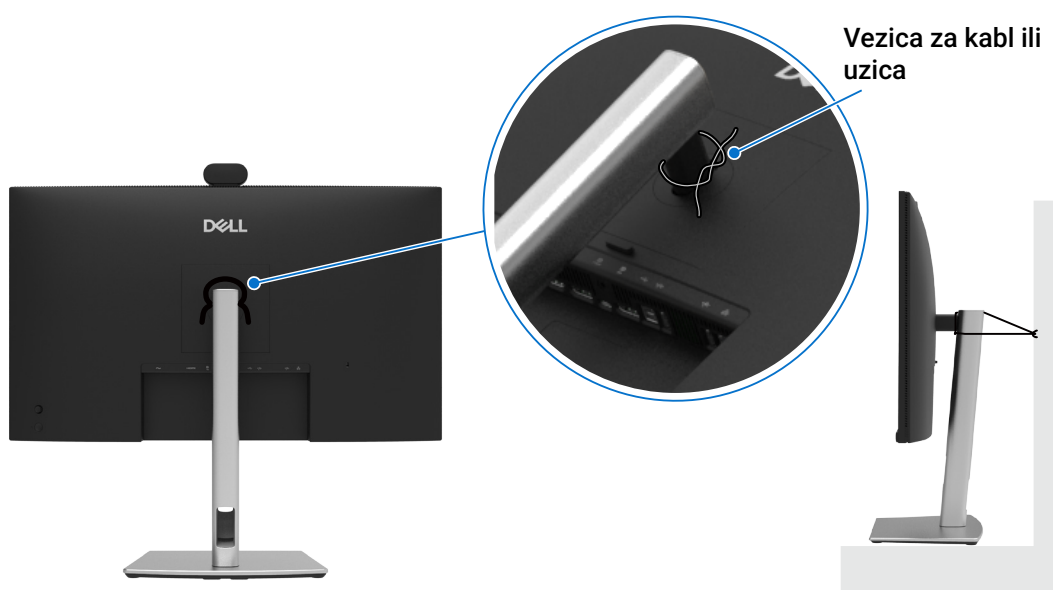

Slika 29. Sprečite pad monitora

3. Uključite monitor.
 4. Izaberite odgovarajući ulazni izvor iz ekranskog menija na monitoru, a zatim uključite računar.
- ℹ **NAPOMENA:** Podrazumevana postavka na modelima P2426HEB/P2726DEB/P3426WEB je DisplayPort 1.4. Grafička kartica DisplayPort 1.1 možda neće normalno prikazivati. Pogledajte probleme specifične za proizvod - [Nema slike prilikom korišćenja DP veze sa računalom](#) radi promene podrazumevane postavke.
 - ℹ **NAPOMENA:** Uklonite gumeni čep prilikom korišćenja DisplayPort (izlaznog) priključka.

Priključivanje HDMI kabla (opciono)

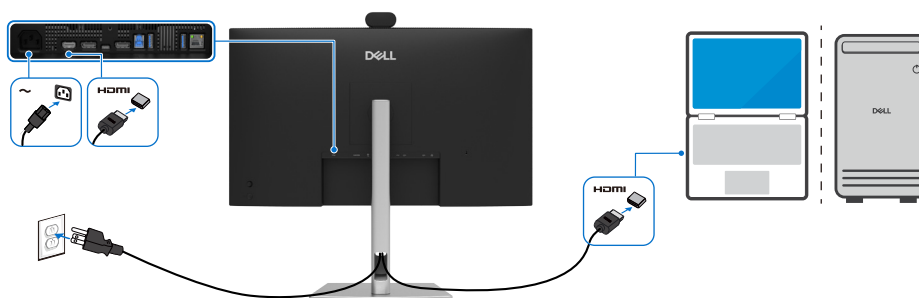

Slika 30. Priključivanje HDMI kabla

Priključivanje DisplayPort kabela

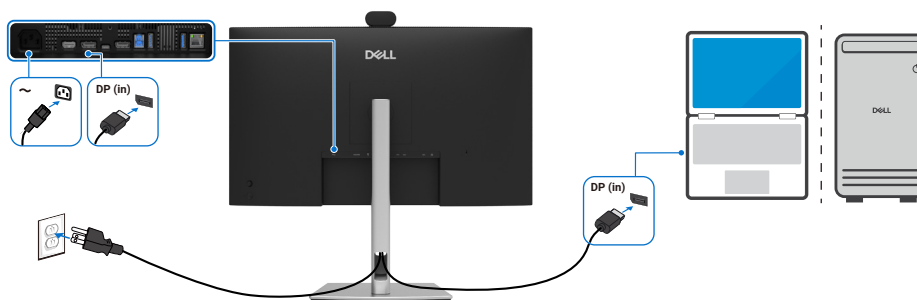

Slika 31. Priključivanje DisplayPort kabela

Povezivanje monitora za funkciju DisplayPort Multi-Stream Transport (MST) (samo P2426HEB/P2726DEB)

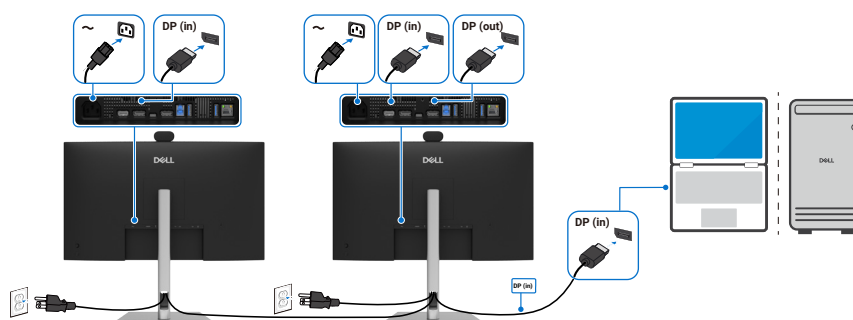

Slika 32. Povezivanje monitora za funkciju DisplayPort Multi-Stream Transport (MST)

NAPOMENA: Podržava funkciju DisplayPort MST. Da biste koristili ovu funkciju, grafička kartica vašeg računara mora da bude sertifikovana za najmanje DP 1.2 sa MST opcijom.

Priključivanje USB Type-A na Type-B kabela

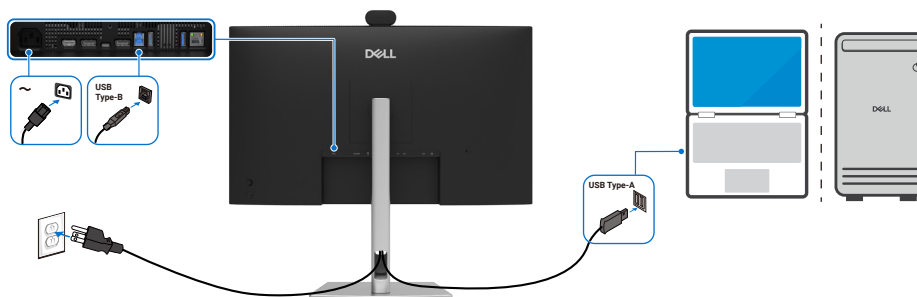

Slika 33. Priključivanje USB Type-A na Type-B kabela

NAPOMENA: Ova veza podržava samo podatke i ne prenosi video. Potreban je dodatni video priključak za ekran.

Povezivanje kabla USB-C na C

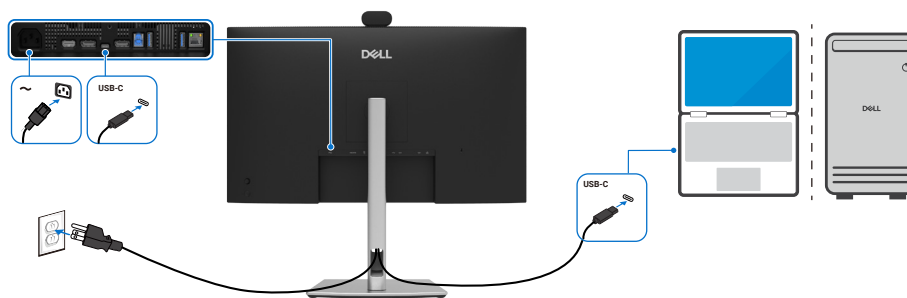

Slika 34. Povezivanje kabla USB-C na C

USB-C priključak na vašem monitoru:

- Može se koristiti kao USB-C ili DisplayPort 1.4.
- Podržava USB Power Delivery (PD), sa profilima do 90 W.

NAPOMENA: Bez obzira na zahteve za napajanjem/stvarnu potrošnju struje laptopa ili na preostalo vreme funkcionisanja baterije, Dell monitor je dizajniran da laptopu obezbedi napajanje do 90 W.

Nominalna snaga (na laptopovima koji imaju USB-C sa Power Delivery)	Maksimalna snaga punjenja
45 W	45 W
65 W	65 W
90 W	90 W
130 W	Nije podržano

Priključivanje USB Type-A na Type-C kabla (opciono)

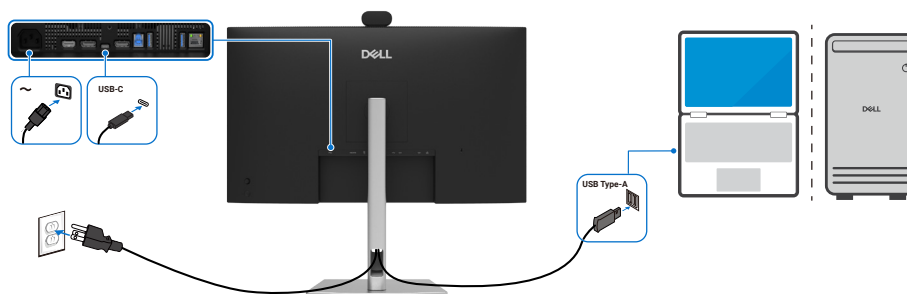

Slika 35. Priključivanje USB Type-A na USB Type-C kabla

NAPOMENA: Ova veza podržava samo podatke i ne prenosi video. Potreban je dodatni video priključak za ekran.

NAPOMENA: USB Type-A na Type-C kabl nije deo standardnog pribora.

Povezivanje monitora za funkciju USB-C Multi-Stream Transport (MST) (samo P2426HEB/P2726DEB)

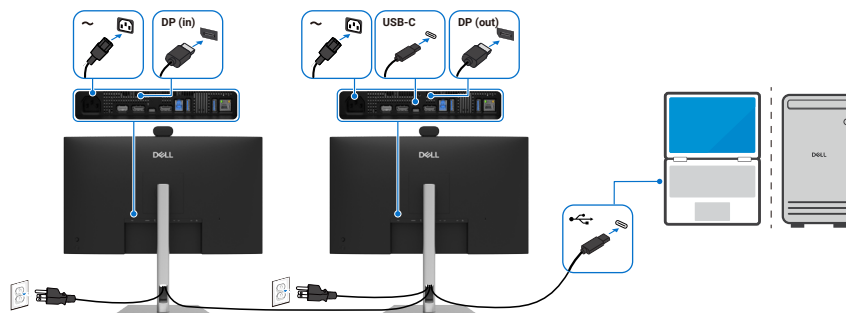

Slika 36. Povezivanje monitora za funkciju USB-C Multi-Stream Transport (MST)

① **NAPOMENA:** Maksimalni broj podržanih P2426HEB/P2726DEB preko MST-a zavisi od propusnog opsega USB-C izvora. Pogledajte probleme specifične za proizvod – [Nema slike kada se koristi USB-C MST](#).

Povezivanje monitora za RJ45 kabl (opciono)

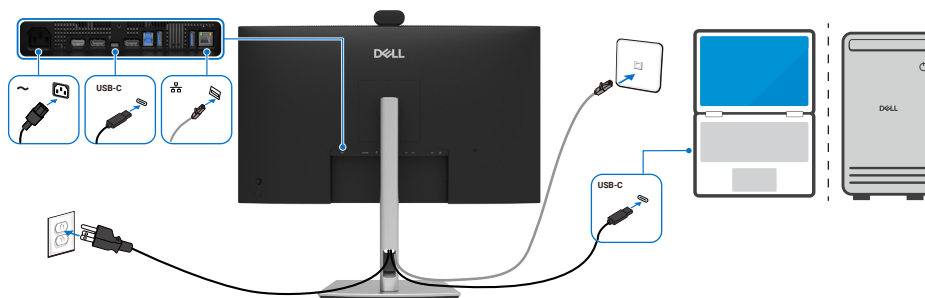

Slika 37. Povezivanje monitora za RJ45 kabl

Korišćenje priključaka za brzi pristup

Kada želite da koristite ugrađene priključke za brzi pristup na monitoru, pritisnite modul priključka za brzi pristup, a zatim otpustite. Modul priključka za brzi pristup će se spustiti.

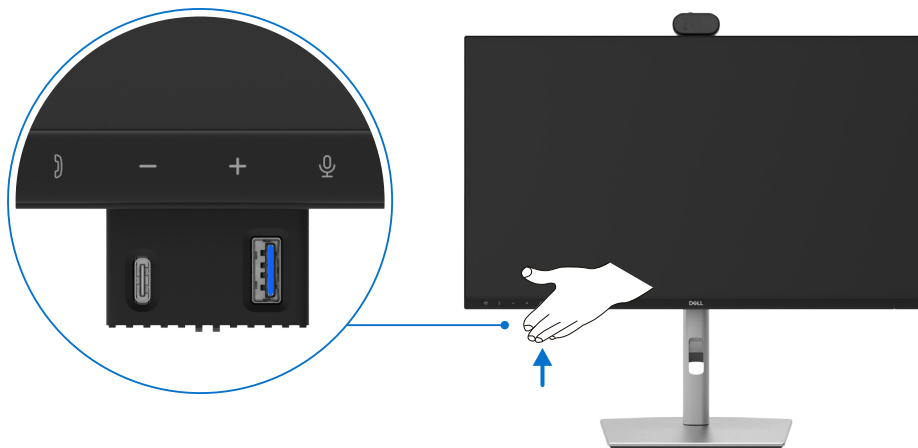

Slika 38. Korišćenje priključaka za brzi pristup

Dell Power Button Sync (DPBS)

Monitor ima funkciju Dell Power Button Sync (DPBS), koja vam omogućava da pomoću dugmeta za uključivanje na monitoru kontrolirate stanje napajanja računara. Ova funkcionalnost je ekskluzivna za Dell platforme sa ugrađenim DPBS i podržana je samo putem USB-C interfejsa.

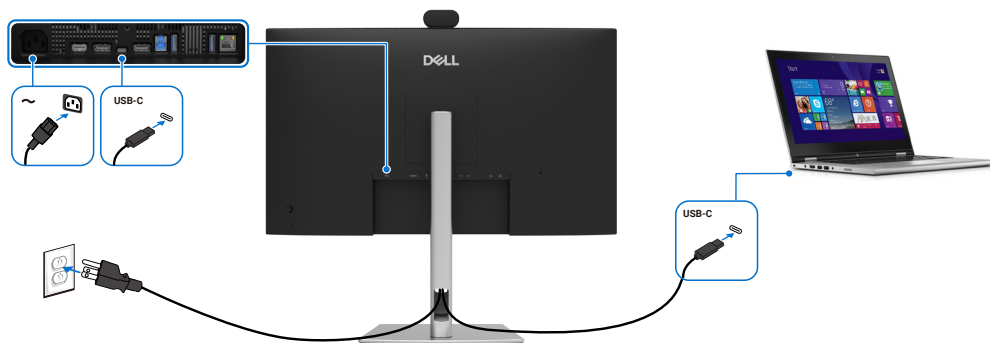

Slika 39. Priklučivanje USB-C kabela

Da biste osigurali da funkcija DPBS ispravno radi na početku, prvo izvršite sledeće korake na platformi koja podržava DPBS u **Kontrolnoj tabli**.

- 1. **NAPOMENA:** DPBS podržava samo priključak sa ikonom  90W.
- 2. **NAPOMENA:** DPBS je podrazumevano isključen. Da biste omogućili ovu funkciju, idite na podmeni Dell Power Button Sync u okviru odeljka Ekran u OSD-u.

1. Idite na **Kontrolna tabla**.

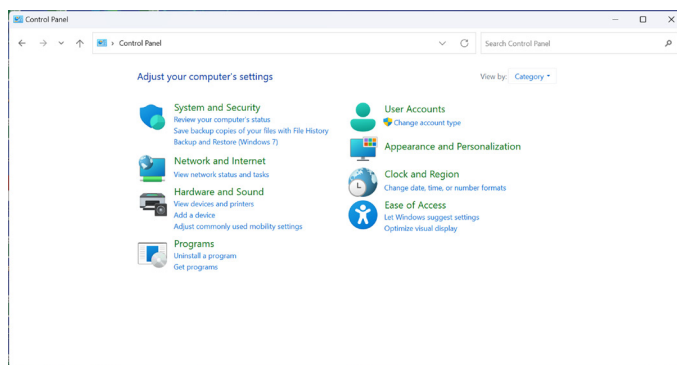

Slika 40. Idite na Kontrolnu tablu.

2. Izaberite **Hardver i zvuk > Opcije napajanja**.

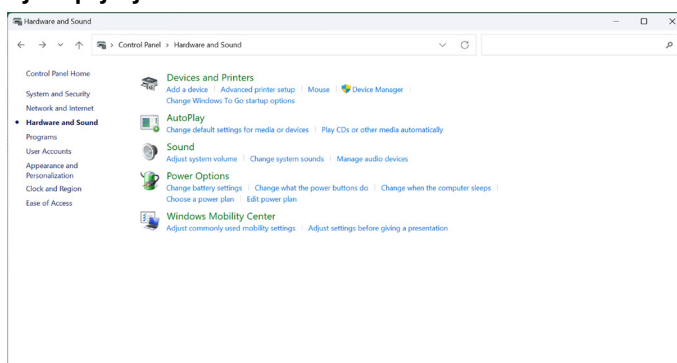

Slika 41. Izaberite Hardver i zvuk > Opcije napajanja.

3. Idite na **Postavke sistema**.

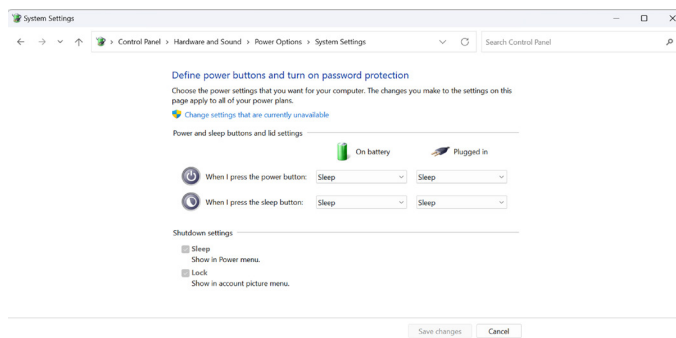

Slika 42. Idite na Postavke sistema.

4. Izaberite željene opcije iz **Kada pritisnem dugme za uključivanje**.

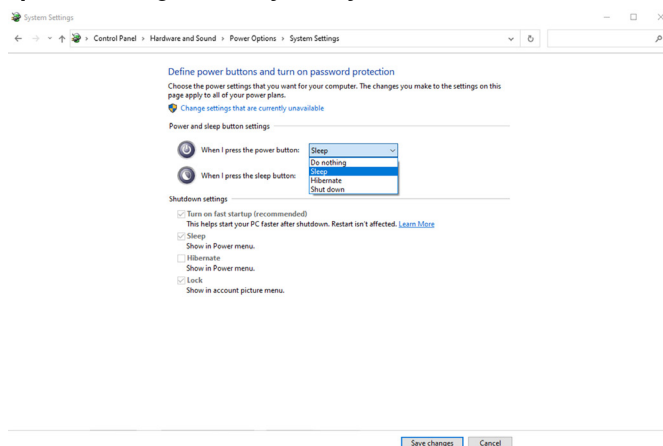

Slika 43. Postavke dugmeta za uključivanje

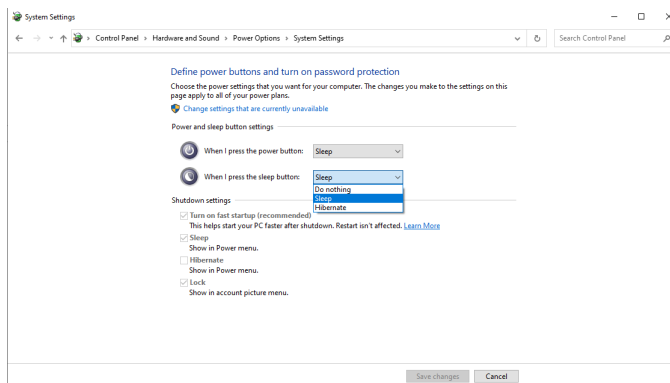

Slika 44. Postavke dugmeta za spavanje

NAPOMENA: Izbegavajte izbor opcije **Ne raditi ništa**, jer dugme za uključivanje monitora neće moći da se sinhronizuje sa stanjem napajanja računara.

Prvo povezivanje monitora za DPBS

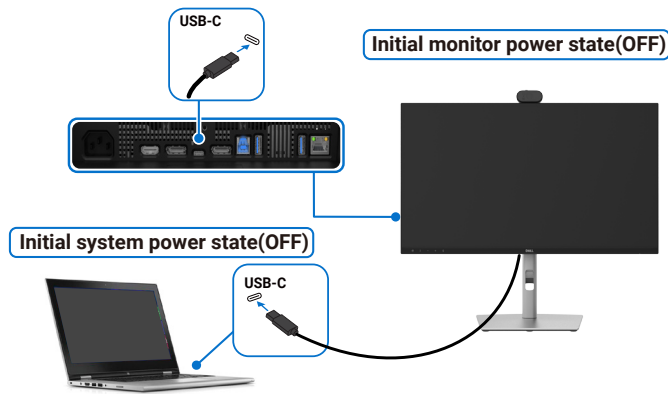

Slika 45. Prvo povezivanje monitora za DPBS

Izvršite sledeće korake prilikom prvog podešavanja funkcije DPBS:

1. Idite na **Dell Power Button Sync** u podmeniju ispod **Prikaz** i omogućite ga.
 2. Uverite se da su i monitor i računar isključeni.
 3. Priključite USB-C kabl sa računara u monitor.
 4. Pritisnite dugme za uključivanje na monitoru da biste UKLJUČILI monitor.
 5. I monitor i računar se na kratko uključe. Ako nije, pritisnite dugme za uključivanje na monitoru ili računaru da biste pokrenuli sistem.
 6. Kada povežete platformu Dell OptiPlex 7090/3090 Ultra, možda ćete primetiti da će se i monitor i računar na trenutak UKLJUČITI. Sačekajte malo (približno 6 sekundi), i računar i monitor će se ISKLJUČITI. Kada pritisnete bilo dugme za uključivanje monitora ili dugme za uključivanje računara, i računar i monitor se UKLJUČUJU. Stanje napajanja računarskog sistema sinhronizovano je sa dugmetom za uključivanje monitora.
- i** **NAPOMENA:** Kada su i monitor i računar u stanju ISKLJUČENOSTI prilikom prvog pokretanja, preporučujemo da prvo UKLJUČITE monitor, a zatim priključite USB-C kabl iz računara u monitor.
- i** **NAPOMENA:** Možete napajati Dell računar* Ultra platformu koristeći DC adapter priključak. Druga mogućnost je da se platforma Dell computer* Ultra napaja pomoću USB-C kabla monitora preko Power Delivery (PD); podesite USB-C punjenje na Uključeno u režimu isključenosti.

* Uverite se da Dell računar podržava DPBS.

Korišćenje funkcije DPBS

Kada priključujete USB-C kabl, stanje monitora/računara je sledeće:

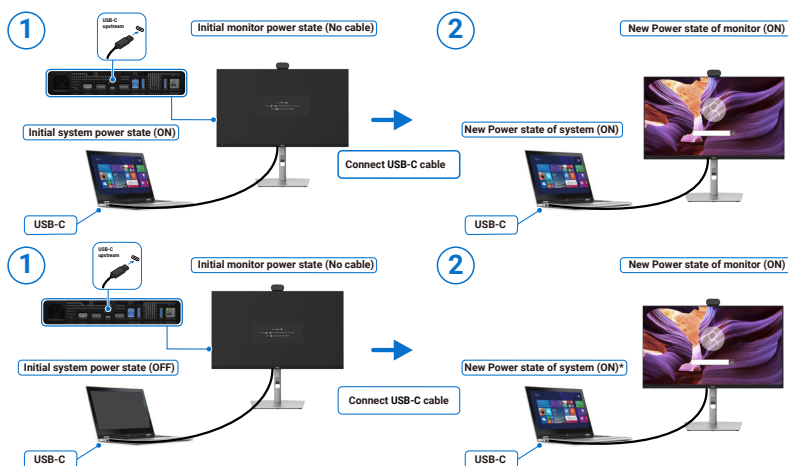

Slika 46. Priključivanje USB-C kabla

* Ne podržavaju svi Dell sistemi buđenje platforme preko monitora.

* Posle priključivanja USB-C kabla, potrebno je pomeriti miš ili pritisnuti taster na tastaturi da bi se sistem/monitor probudio iz stanja mirovanja ili hibernacije.

Kada pritisnete dugme za uključivanje na monitoru ili računaru, stanje monitora/računara je sledeće:

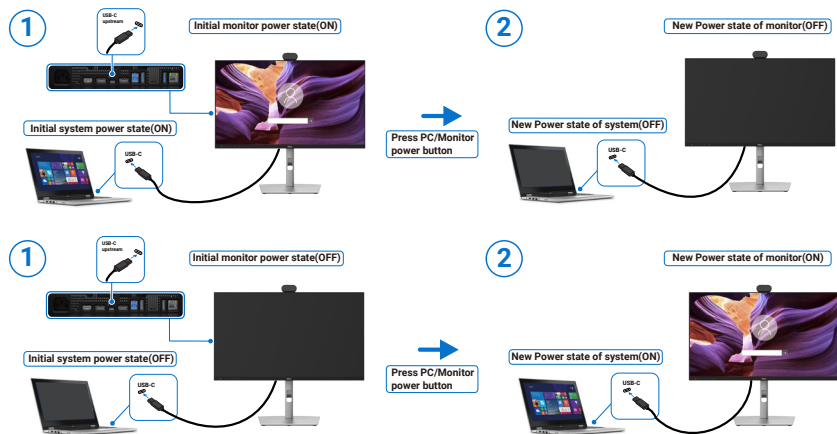

Slika 47. Stanje monitora/računara.

i NAPOMENA: Možete omogućiti ili onemogućiti funkciju sinhronizacije dugmeta za uključivanje pomoću ekranskog menija. Pogledajte [Dell Power Button Sync](#).

Kada su i monitor i računar UKLJUČENI, kada **pritisnete i 4 sekunde zadržite pritisnuto dugme za uključivanje monitora**, na ekranu će se pojaviti upit da li želite da isključite računar.

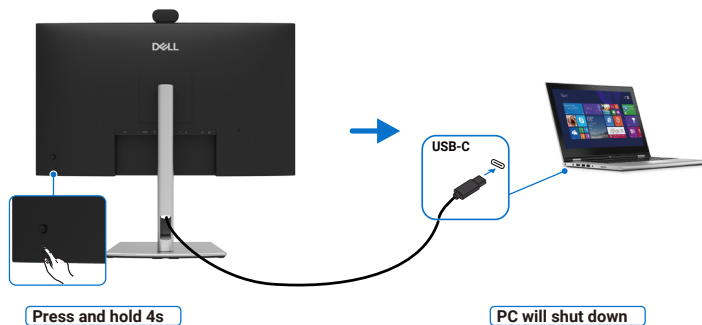

Slika 48. Pritisnite i 4 sekunde držite pritisnuto dugme za uključivanje monitora.

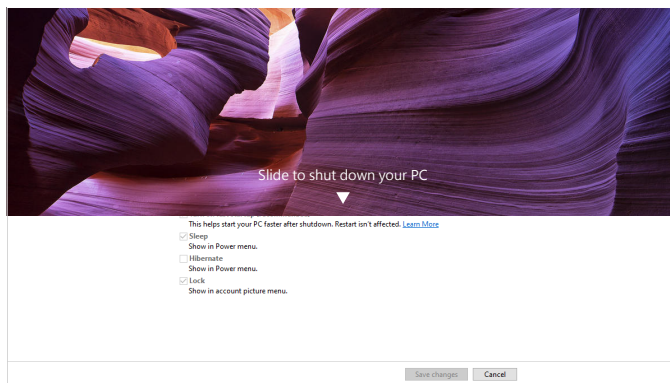

Slika 49. Prevucite da biste isključili računar

Kada su i monitor i računar UKLJUČENI, kada **pritisnete i 10 sekundi zadržite pritisnuto dugme za uključivanje monitora**, računar će se isključiti.

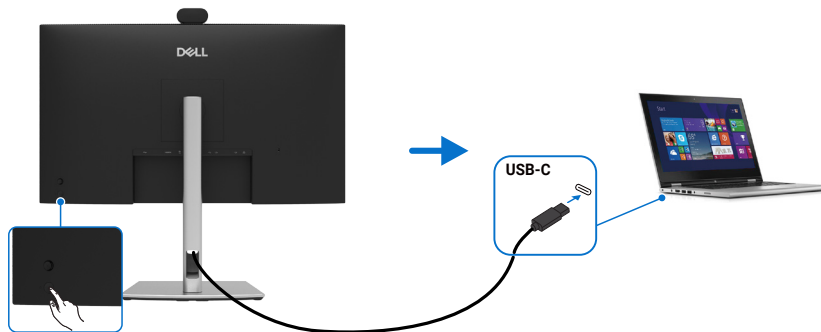

Slika 50. Pritisnite i 10 sekundi držite pritisnuto dugme za uključivanje monitora.

Povezivanje monitora za funkciju USB-C Multi-Stream Transport (MST) u DPBS režimu (samo P2426HEB/P2726DEB)

Računar je povezan na dva monitora koji su inicijalno u isključenom stanju napajanja, a stanje napajanja računarskog sistema je sinhronizovano sa dugmetom za uključivanje monitora 1. Kada pritisnete dugme za uključivanje Monitora 1 ili računara, i Monitor 1 i računar se UKLJUČUJU. U međuvremenu, Monitor 2 će ostati ISKLJUČEN. Potrebno je da ručno pritisnete dugme za uključivanje na monitoru 2 da biste ga UKLJUČILI.

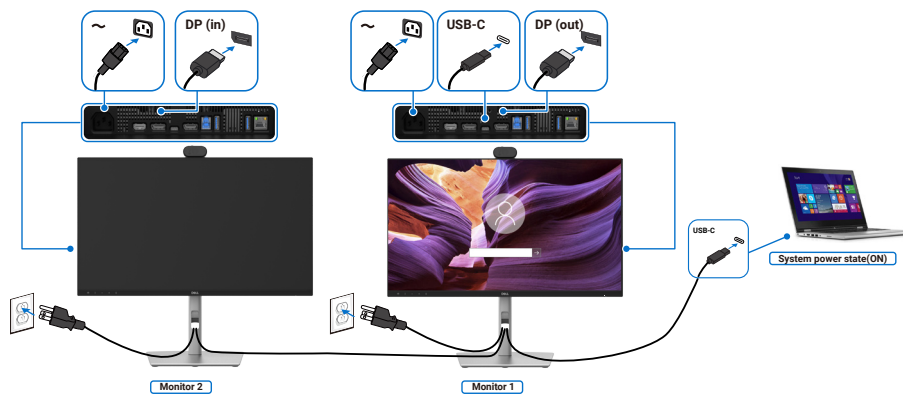

Slika 51. Povezivanje monitora za funkciju USB-C Multi-Stream Transport (MST) – UKLJUČENO

Slično tome, računar je povezan na dva monitora koji su inicijalno UKLJUČENI, a stanje napajanja računarskog sistema je sinhronizovano sa dugmetom za uključivanje Monitora 1. Kada pritisnete dugme za uključivanje na Monitoru 1 ili na računaru, i Monitor 1 i računar se ISKLJUČUJU. U međuvremenu, Monitor 2 će biti u režimu pripravnosti. Potrebno je da ručno pritisnete dugme za uključivanje na Monitoru 2 da biste ga ISKLJUČILI.

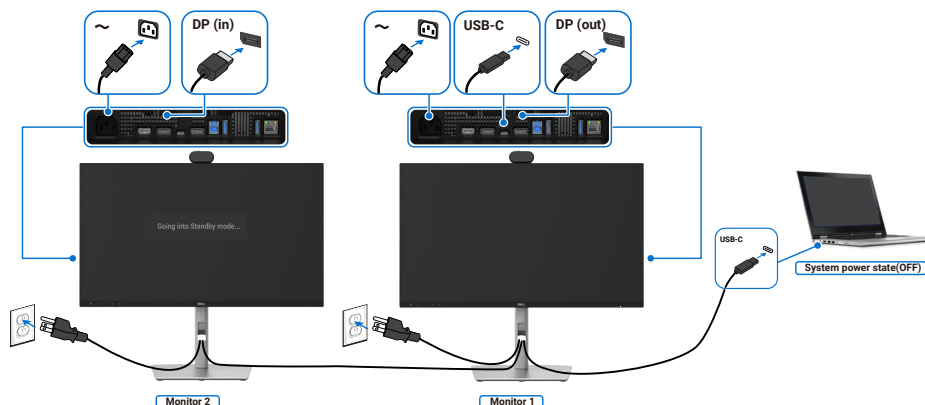

Slika 52. Povezivanje monitora za funkciju USB-C Multi-Stream Transport (MST) – ISKLJUČENO

Priključivanje monitora putem USB-C u DPBS režimu

Platforma Dell computer* Ultra poseduje dva USB-C priključka, tako da se stanje napajanja Monitora 1 i Monitora 2 može sinhronizovati sa računarnom.

Dok su računar i oba monitora u početnom stanju UKLJUČENO, pritiskom dugmeta za uključivanje na Monitoru 1 ili Monitoru 2 ISKLJUČIĆE se računar, Monitor 1 i Monitor 2.

* Uverite se da Dell računar podržava DPBS.

① **NAPOMENA:** DPBS podržava samo priključak sa ikonom  90W.

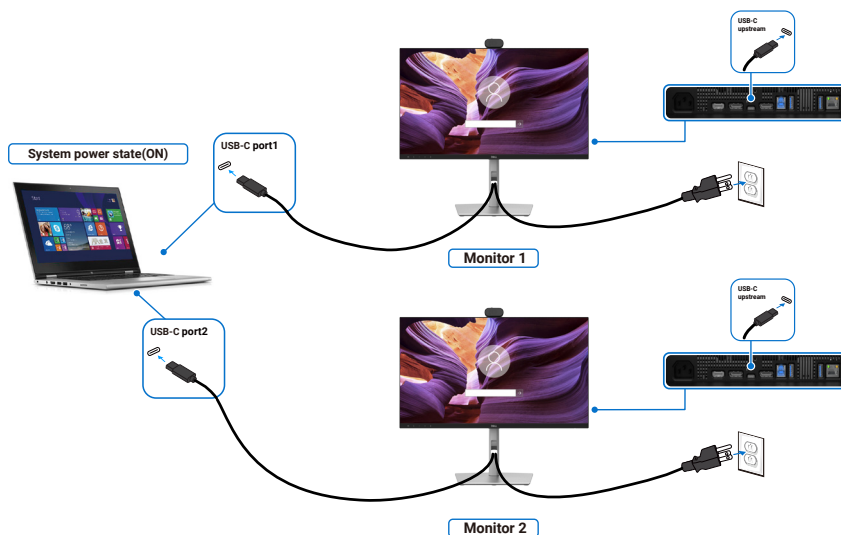

Slika 53. Stanje napajanja dva monitora može se sinhronizovati sa računarnom u DPBS režimu.

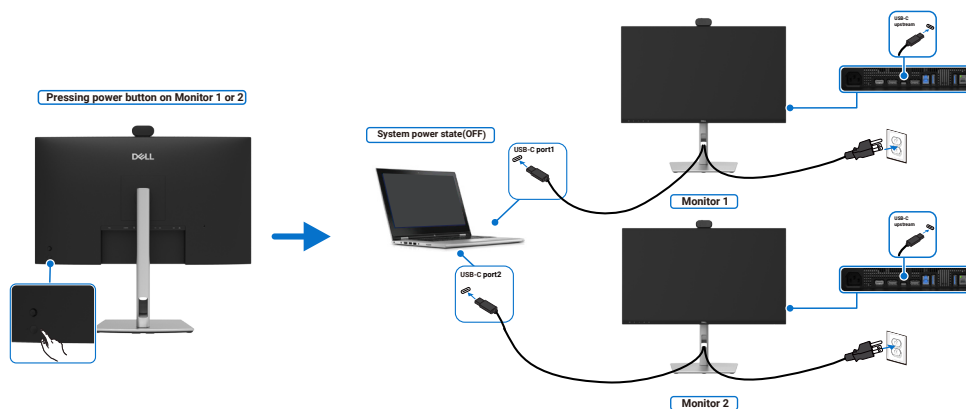

Slika 54. Pritiskom dugmeta za uključivanje na bilo kom monitoru isključuje se oba monitora i računar.

Uverite se da je **USB-C punjenje 90 W** podešeno na Uključeno u režimu isključenosti. Dok su računar i dva monitora u početnom stanju ISKLJUČENO, pritiskom dugmeta za uključivanje na Monitoru 1 ili Monitoru 2 UKLJUČIĆE se računar, Monitor 1 i Monitor 2.

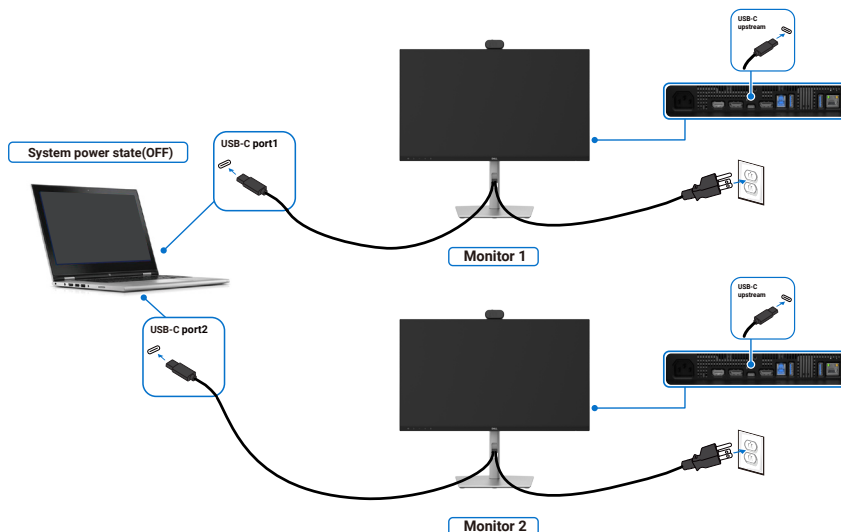

Slika 55. Stanje napajanja dva monitora i računara Isključeno u DPBS režimu

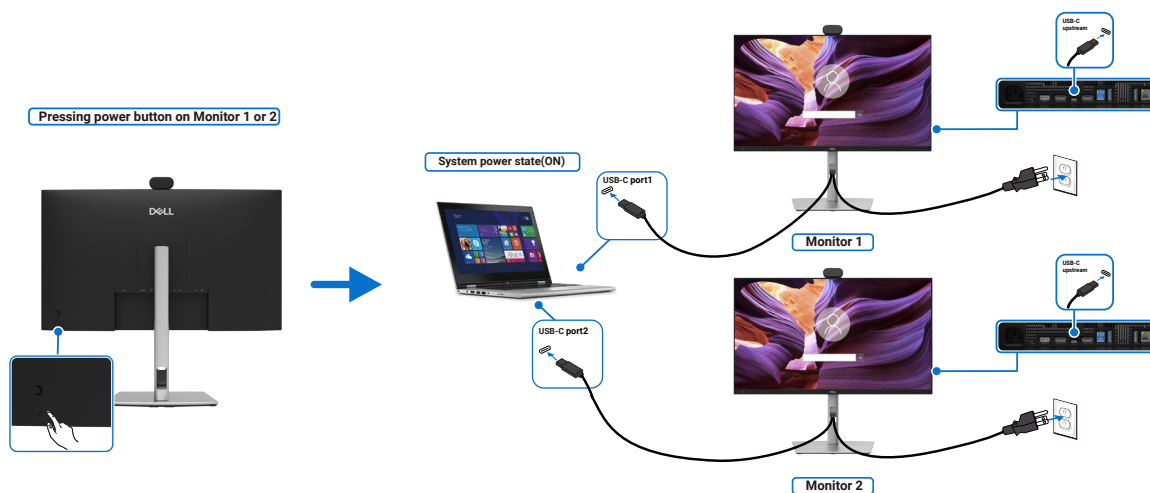

Slika 56. Stanje napajanja dva monitora i računara Uključeno u DPBS režimu

Organizovanje kablova



Slika 57. Organizovanje kablova

Provucite kablove kroz prorez za provlačenje kablova. Za više informacija pogledajte [Povezivanje monitora](#). Ako je kabl kratak, povežite ga direktno u računar bez provlačenja kroz prorez na stalku monitora.

Rukovanje veb-kamerom monitora

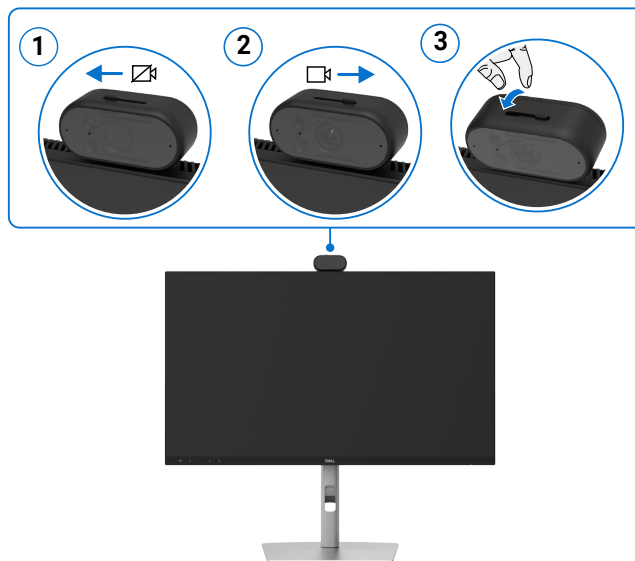

Slika 58. Rukovanje veb-kamerom monitora

Veb-kamera koja nudi sledeće:

- Kamera nudi podešavanje nagiba u opsegu od 0 do 20 stepeni
- 2K video pri 30 fps i Full HD video pri 60 fps
- AI automatsko kadriranje
- 2x digitalni zum
- Podesivo vidno polje sa autofokusom
- Visok dinamički opseg (HDR) i podrška za smanjenje šuma u video zapisu
- Podrška za Walk Away Lock i Wake on Approach
- Podrška za Windows Hello
- Dodatna prilagođavanja pomoću Dell Peripheral Manager-a

Automatsko kadriranje (kadriranje jednog korisnika):

- Ako se korisnik nalazi na udaljenosti do 1,5 metara od veb-kamere, veb-kamera će omogućiti automatsko kadriranje.
- funkcija (pojedinačnog kadriranja) i prilagođavanje kadra da se fokusira na korisnika. Možete uključiti Automatsko kadriranje kako bi vas kamera uvek držala u središtu kadra.

HDR i smanjenje šuma u video zapisu:

- Veb-kamera sa Digital Overlap HDR garantuje vrhunski kvalitet slike u ekstremnim uslovima osvetljenja, dok smanjenje šuma u video zapisu automatski uklanja zrnaste slike pri slabom osvetljenju.

Obezbeđivanje monitora pomoću Kensington brave (opciono)

Prorez za zaključavanje nalazi se na dnu monitora (pogledajte [Prorez za zaključavanje](#)). Pričvrstite monitor za sto pomoću Kensington brave.

Za više informacija o korišćenju Kensington brave (prodaje se zasebno), pogledajte dokumentaciju isporučenu sa bravom.

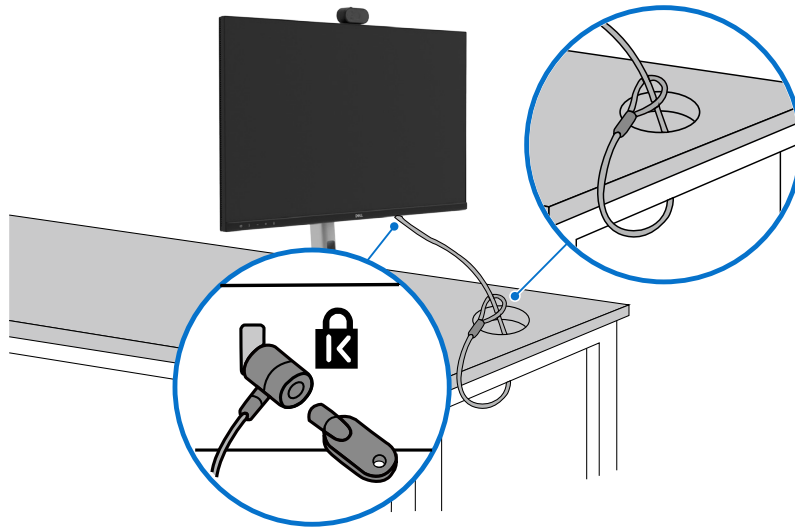

Slika 59. Obezbeđivanje monitora pomoću Kensington brave

ⓘ NAPOMENA: Slika služi samo kao ilustracija. Izgled brave može da varira.

Odvajanje stalka monitora

⚠ OPREZ: Da biste sprečili grebanje LCD ekrana pri odvajanju stalka, uverite se da je monitor na mekoj površini i rukujte njime pažljivo.

ⓘ NAPOMENA: Sledeći koraci važe samo za odvajanje stalka koji je isporučen sa monitorom. Ako odvajate drugde kupljen stalak, pratite uputstva priložena uz taj stalak.

Da biste odvojili stalak:

1. Postavite monitor na meku tkaninu ili jastuk.
2. Pritisnite i zadržite dugme za skidanje sa stalka.
3. Podignite stalak i udaljite ga od monitora.



Slika 60. Odvajanje stalka monitora

VESA montiranje na zid (opciono)

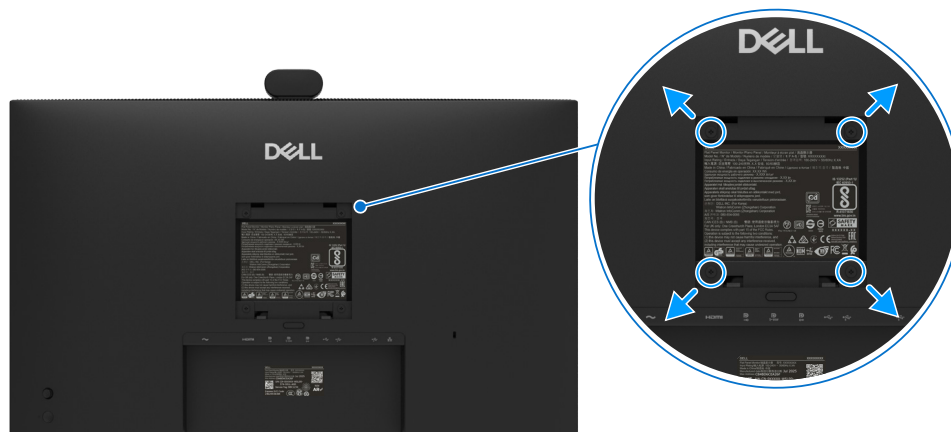

Slika 61. VESA montiranje na zid

ⓘ NAPOMENA: Koristite M4 x 10 mm zavrtnje za povezivanje monitora sa kompletom za montiranje na zid.

Pogledajte uputstva isporučena sa kompletom za montiranje na zid kompatibilnim sa standardom VESA.

1. Stavite monitor na meku krpu ili jastuk na stabilnom ravnom stolu.
2. Odvojite stalak (pogledajte [Odvajanje stalka monitora](#)).
3. Koristite Phillips krstasti odvijač za odvrtnje četiri zavrtnja pomoću kojih je pričvršćen plastični poklopac.
4. Pričvrstite nosač iz kompleta za montažu na zid na monitor.
5. Montirajte monitor na zid. Za više informacija, pogledajte dokumentaciju isporučenu uz komplet za montažu na zid.

ⓘ NAPOMENA: Za korišćenje samo sa zidnim nosačem specifikacije UL, CSA ili GS, minimalne težine ili nosivosti 16,40 kg (36,16 lb)(P2426HEB)/20,64 kg (45,50 lb) (P2726DEB)/28,72 kg (63,32 lb) (P3426WEB).

Korišćenje monitora

Uključite monitor

Pritisnite dugme za uključivanje da biste uključili monitor.

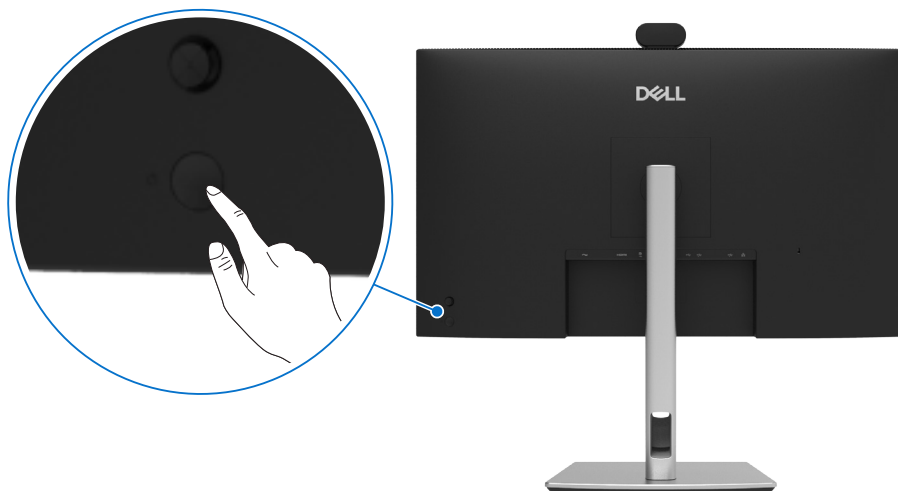

Slika 62. Uključite monitor

Upravljanje pomoću džojstika





Slika 63. Upravljanje pomoću džojstika

Koristite upravljanje pomoću džojstika na zadnjoj strani monitora za podešavanje ekranskog prikaza (OSD).

1. Pritisnite džojstik da biste otvorili pokretač ekranskog menija.
2. Pomerajte džojstik **Gore**, **Dole**, **Levo** ili **Desno** da biste se prebacivali između opcija ekranskog menija.

Tabela 44. Funkcije džojstika

Funkcija	Opis
	Pritisnite džojstik da biste otvorili pokretač ekranskog menija.
	Za kretanje levo-desno.
	Za kretanje gore-dole.

Korišćenje pokretača menija

Pritisnite džojstik da biste otvorili pokretač ekranskog menija.

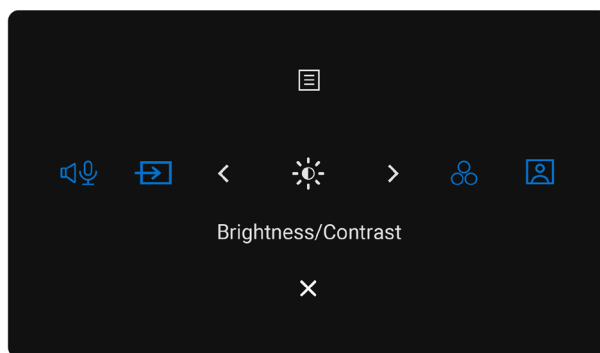

Slika 64. Pokretač menija

- Pomerite džojstik **nagore** da biste otvorili **glavni meni**.
- Pomerite džojstik **levo** ili **desno** da biste izabrali željene **tasterske prečice**.
- Pomerite džojstik **Dole** za **izlaz**.

Detalji pokretača menija

U sledećoj tabeli opisane su ikone pokretača menija:

Tabela 45. Opis pokretača menija

Ikona pokretača menija	Opis
 Glavni meni	Otvora ekranski prikaz (OSD). Pogledajte Korišćenje menija ekranskog prikaza (OSD) .
 Tasterska prečica: Omogućen zvuk	Ako je zvuk onemogućen, nećete ga moći izabrati sa računara.
 Tasterska prečica: Ulazni izvor	Podešava Ulazni izvor .
 Tasterska prečica: Osvetljenost/kontrast	Da biste direktno pristupili klizačima za podešavanje Osvetljenost/kontrast .
 Tasterska prečica: Unapred podešeni režimi	Omogućava izbor sa liste režima unapred podešene boje .
 Tasterska prečica: Zamućenje veb-kamere: Isključeno	Pritisnite ovo dugme da biste sa spiska izabrali Zamućenje veb-kamere: Isključeno .
 Izlaz	Za izlaz iz glavnog menija ekranog prikaza.

Korišćenje tastera za navigaciju





Kada je glavni OSD meni aktivan, pomerite džojstik da biste konfigurisali podešavanja, prateći tastere za navigaciju prikazane ispod OSD-a.

NAPOMENA: Da biste izašli iz trenutne stavke menija i vratili se na prethodni meni, pomerajte džojstik ulevo dok ne izađete.









Slika 65. Tasteri za navigaciju

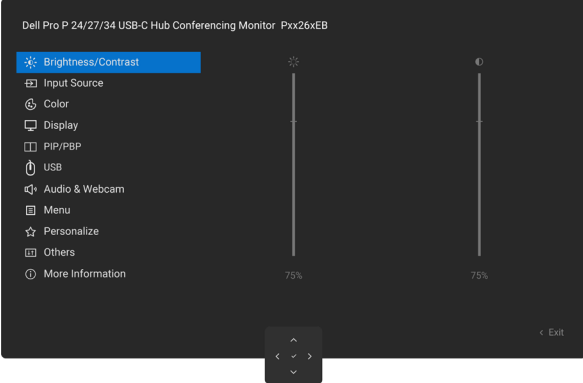

Tabela 46. Opis tastera za navigaciju

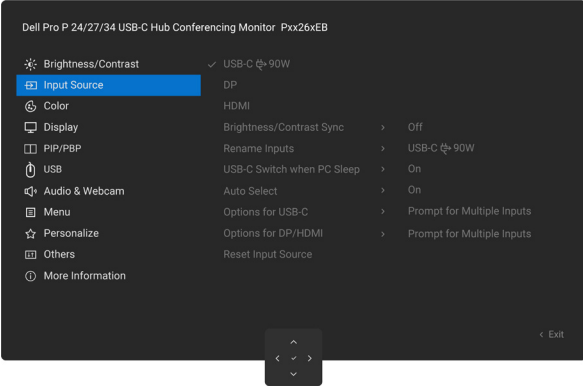

Ikone tastera za navigaciju	Opis
  Gore Dole	Pomoću tastera za navigaciju Gore (povećavanje) i Dole (smanjivanje) podešavajte stavke u ekranskom meniju.
 Levo	Pomoću tastera za navigaciju Levo vratite se na prethodni meni.
 Desno	Pomoću tastera za navigaciju Desno potvrdite izbor.
 OK	Pritisnite džojstik da biste potvrdili izbor.

Korišćenje menija ekranskog prikaza (OSD)

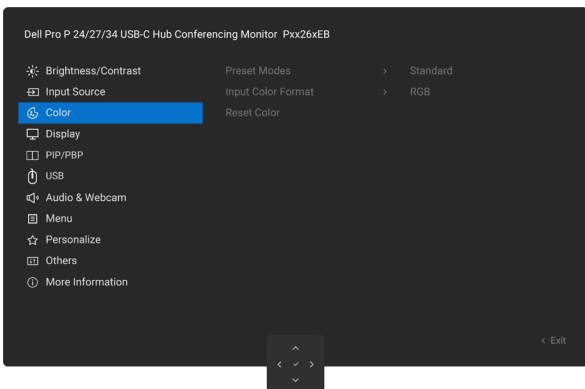
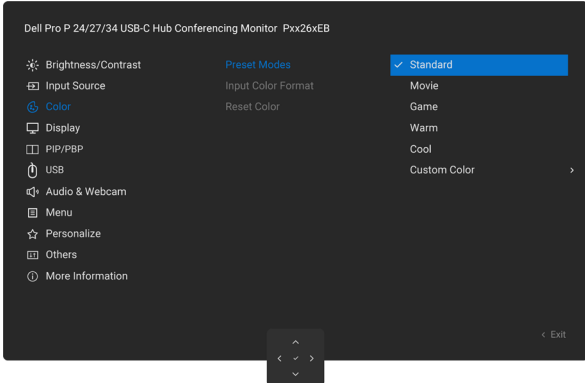

Tabela 47. Opis menija ekranskog prikaza (OSD)

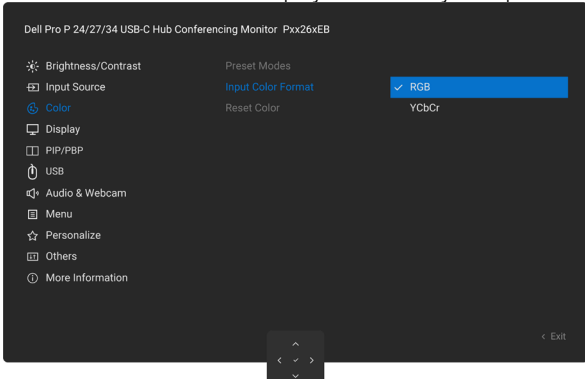
Ikonica	Meni i podmeniji	Opis
	Brightness/Contrast (Osvetljenost/kontrast)	Podešava osvetljenost i kontrast ekrana. 
	Brightness (Osvetljenost)	Podešava osvetljenost pozadinskog osvetljenja (opseg: 0–100). Pomoću tastera za navigaciju Gore povećajte osvetljenost. Pomoću tastera za navigaciju Dole smanjite osvetljenost.
	Contrast (Kontrast)	Prvo podesite osvetljenost, a kontrast podešavajte samo ako je potrebno dodatno podešavanje. Koristite taster za navigaciju Gore za povećanje kontrasta a taster za navigaciju Dole za smanjenje kontrasta (raspon: 0–100). Funkcija kontrast podešava stepen razlike između tame i svetlosti na ekranu monitora.
	Input Source (Ulazni izvor)	Bira između različitih video ulaza koji su povezani na vaš monitor. 
	USB-C  90 W	Izaberite ulaz USB-C  90 W kada koristite priključak USB-C  90 W . Pritisnite džojstik da biste potvrdili izbor.
	DP	Izaberite ulaz DP kada koristite DP (DisplayPort) priključak. Pritisnite džojstik da biste potvrdili izbor.
	HDMI	Izaberite HDMI ulaz kada koristite HDMI priključak. Pritisnite džojstik da biste potvrdili izbor.
	Brightness/Contrast Sync (Sinhronizacija osvetljenosti/kontrasta)	Izaberite UKLJUČENO da biste primenili ujednačeni nivo osvetljenosti i kontrasta na sve ulazne izvore. Izaberite ISKLJUČENO da bi postavke osvetljenosti i kontrasta bile nezavisne jedne od drugih.
	Rename Inputs (Preimenovanje ulaza)	Omogućava vam da preimenujete ulaze .
	USB-C Switch when PC Sleep (USB-C prekidač kada je računar u režimu spavanja)	Ovo se odnosi na računare koji putem USB-C priključka šalju video signal. Podesite željeno ponašanje monitora kada računar uđe u režim mirovanja. Uključeno: Monitor se prebacuje na drugi dostupan video ulaz. Isključeno: Monitor prelazi u stanje mirovanja.
	Auto Select (Automatski izbor)	Omogućava vam skeniranje dostupnih ulaznih izvora. Pritisnite džojstik da biste potvrdili izbor.

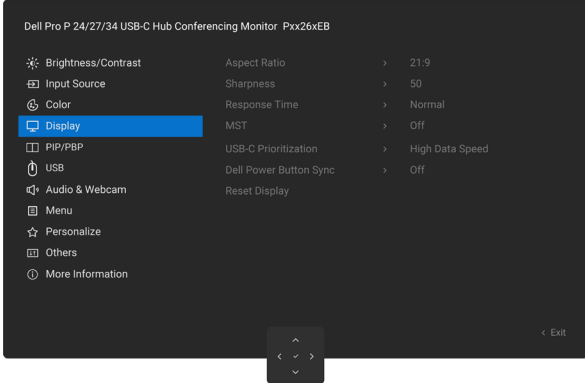
Ikonica	Meni i podmeniji	Opis
	Option for USB-C (Opcije za USB-C)	Omogućava vam da podesite ovu funkciju na: <ul style="list-style-type: none"> • Poruka korisniku za više ulaza: Uvek prikazuje poruku „Switch to USB-C Video Input („Prebaci na USB-C video ulaz“) kako bi korisnik mogao da izabere da li želi da prebaci ili ne. • Uvek prebaci: Monitor se podrazumevano uvek prebacuje na USB-C video dok je USB-C priključen. • Isključeno: Monitor se ne prebacuje automatski na USB-C video sa drugog dostupnog ulaza.
	Option for DP/HDMI (Opcija za DP/HDMI)	Omogućava vam da podesite ovu funkciju na: <ul style="list-style-type: none"> • Poruka korisniku za više ulaza: Uvek prikazuje poruku „Switch to DP/HDMI Video Input“ („Prebaci na HDMI video ulaz“) kako bi korisnik mogao da izabere da li želi da prebaci ili ne. • Uvek prebaci: Monitor se uvek podrazumevano prebacuje na DP/HDMI video dok je DP/HDMI priključen. • Isključeno: Monitor se ne prebacuje automatski na DP/HDMI video sa drugog dostupnog ulaza.
	Reset Input Source (Resetuj ulazni izvor)	Resetuje sve postavke u meniju Ulazni izvor na fabričke vrednosti. Pritisnite džojstik da biste potvrdili izbor.
	Color (Boja)	Prilagođava režim podešavanja boja. 
	Preset Modes (Unapred podešeni režimi)	Kada izaberete unapred podešene režime, sa spiska možete izabrati Standardno, Film, Igra, Toplo, Hladno ili Prilagođena boja .  <ul style="list-style-type: none"> • Standardno: Podrazumevana postavka boje; ovaj monitor koristi ekran sa malom emisijom plavog svetla i sertifikovan je od strane TUV-a za smanjenje emisije plavog svetla, čime se stvara opuštenija i manje stimulativna slika prilikom čitanja sadržaja na ekranu. • Film: Idealno za filmove. • Igra: Idealno za većinu gejming aplikacija. • Toplo: Prikazuje boje na nižim temperaturama boje. Ekran izgleda toplije, sa žutom/crvenom nijansom. • Hladno: Prikazuje boje na višim temperaturama boje. Ekran izgleda hladnije, sa plavom nijansom. • Prilagođena boja: Omogućava vam da ručno prilagodite postavke boja. Pritiskajte levu i desnu dugmad džojstika da biste podesili vrednosti crvene, zelene i plave boje i kreirali sopstveni režim unapred podešene boje.

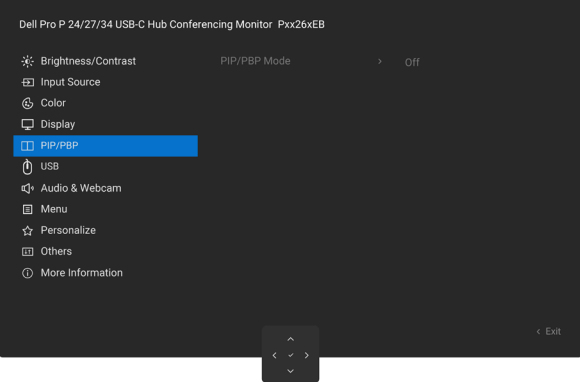
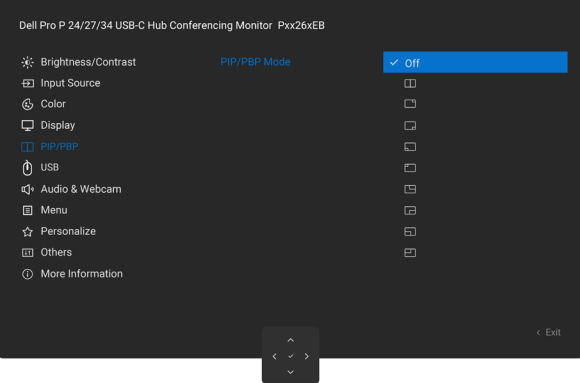
Ikonica	Meni i podmeniji	Opis
	Input Color Format (Ulazni format boje)	<p>Omogućava vam da postavite ulazni režim za video na:</p> <ul style="list-style-type: none"> • RGB: Izaberite ovu opciju ako je monitor povezan sa računarom ili uređajem za reprodukciju koji podržava RGB izlaz. • YCbCr: Izaberite ovu opciju ako uređaj za reprodukciju podržava samo YCbCr izlaz. 
	Hue (Nijansa)	<p>Pomerajte džojstik Gore ili Dole da biste podesili Nijansu od 0 do 100. <i>(i)</i> NAPOMENA: Podešavanje nijanse dostupno je samo za režim Film i Igra.</p>
	Saturation (Zasićenost)	<p>Pomerajte džojstik Gore ili Dole da biste podesili Zasićenost od 0 do 100. <i>(i)</i> NAPOMENA: Podešavanje zasićenosti dostupno je samo za režim Film i Igra.</p>
	Reset Color (Resetuj boju)	<p>Resetuje postavke boja monitora na fabričke vrednosti. Pritisnite džojstik da biste potvrdili izbor.</p>
	Display (Ekran)	<p>Koristite meni Ekran za podešavanje slike.</p> 
	Aspect Ratio (Razmera)	<p>P2426HEB/P2726DEB: Podesite razmeru slike na 16:9, 4:3, 5:4. P3426WEB: Podesite razmeru slike na 21:9, 16:9, 4:3, 5:4.</p>
	Sharpness (Oštrina)	<p>Podesite oštrinu slike da izgleda oštrije ili mekše. Koristite tastere za navigaciju Gore i Dole da podesite oštrinu u rasponu od 0 do 100.</p>
	Response Time (Vreme odziva)	<p>Omogućava vam da podesite vreme odziva na Normalno ili Brzo.</p>
	MST (Samo P2426HEB/P2726DEB)	<p>DP Multi Stream Transport: Ako je postavljeno na UKLJUČENO, omogućava MST (DP izlaz); ako je postavljeno na ISKLJUČENO, onemogućava funkciju MST. <i>(i)</i> NAPOMENA: Kada su DP/USB-C dolazni kabl i DP odlazni kabl priključeni, monitor automatski podešava MST=UKLJUČENO. Ova radnja će biti izvršena samo jednom nakon fabričkog resetovanja ili resetovanja prikaza. Pogledajte Povezivanje monitora za funkciju DisplayPort Multi-Stream Transport (MST).</p>
	USB-C Prioritization (Određivanje prioriteta za USB-C)	<p>Omogućava vam da odredite prioritet za prenos podataka sa visokom rezolucijom (High Resolution) ili velikom brzinom (High Data Speed) kada koristite USB-C priključak (DP ALT režim).</p>
	Dell Power Button Sync	<p>Da biste mogli da upravljate stanjem napajanja računarskog sistema pomoću dugmeta za uključivanje na monitoru. Omogućava vam da uključite ili isključite funkciju Dell Power Button Sync. <i>(i)</i> NAPOMENA: Ova funkcija je podržana samo na Dell platformi koja ima ugrađenu DPBS funkciju i podržana je isključivo preko USB-C interfejsa.</p>
	Reset Display (Resetovanje ekrana)	<p>Vraća sva podešavanja u meniju Ekran na fabrička podešavanja. Pritisnite džojstik da biste potvrdili izbor.</p>

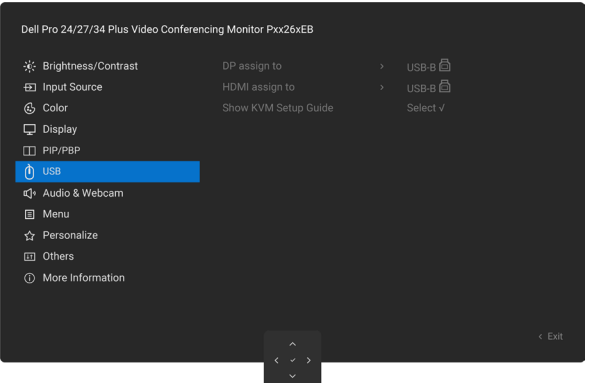
Ikonica	Meni i podmeniji	Opis																			
	PIP/PBP (samo P3426WEB)	<p>Ova funkcija otvara prozor u kojem je prikazana slika sa drugog ulaznog izvora.</p>  <table border="1" data-bbox="504 629 1145 837"> <thead> <tr> <th rowspan="2">Glavni prozor</th> <th colspan="3">Potprozor</th> </tr> <tr> <th>USB Type-C</th> <th>DP</th> <th>HDMI</th> </tr> </thead> <tbody> <tr> <td>USB Type-C</td> <td></td> <td>✓</td> <td>✓</td> </tr> <tr> <td>DP</td> <td>✓</td> <td></td> <td>✓</td> </tr> <tr> <td>HDMI</td> <td>✓</td> <td>✓</td> <td></td> </tr> </tbody> </table> <p>NAPOMENA: Slike u režimu PBP biće prikazane u centru ekrana, a ne preko celog ekrana.</p>	Glavni prozor	Potprozor			USB Type-C	DP	HDMI	USB Type-C		✓	✓	DP	✓		✓	HDMI	✓	✓	
Glavni prozor	Potprozor																				
	USB Type-C	DP	HDMI																		
USB Type-C		✓	✓																		
DP	✓		✓																		
HDMI	✓	✓																			
	PIP/PBP Mode (PIP/ PBP Režim)	<p>Podešava režim PIP ili PBP (Slika po slika). Ovu funkciju možete onemogućiti izborom opcije Isključeno.</p> 																			
	PIP/PBP (Sub) (PIP/ PBP (sekundarni))	<p>Izaberite između različitih video signala koji mogu biti povezani na monitor za PIP/PBP potprozor. Pritisnite džojstik da biste potvrdili izbor.</p> <p>NAPOMENA: Ova funkcija je dostupna samo kada je omogućen PIP/PBP Režim.</p>																			
	USB Switch (USB prekidač)	<p>Izaberite da biste prebacivali između USB dolaznih izvora u PBP režimu. Pomerajte džojstik da biste prebacivali između USB dolaznih izvora u PBP režimu.</p> <p>NAPOMENA: Ova funkcija je dostupna samo kada je omogućen PIP/PBP Režim.</p>																			
	Video Swap (Zamena video zapisa)	<p>Izaberite da biste zamenili video zapise između glavnog prozora i potprozora u PBP režimu. Pomerite džojstik da biste zamenili glavni prozor i potprozor.</p> <p>NAPOMENA: Ova funkcija je dostupna samo kada je omogućen PIP/PBP Režim.</p>																			
	Audio (Zvuk)	<p>Omogućava vam da podesite izvor zvuka sa glavnog prozora ili potprozora.</p> <p>NAPOMENA: Ako korisnik koristi kabl sa rasporedom kontakata E, treba povezati USB Type-B kabl radi dobijanja zvuka.</p> <p>NAPOMENA: Ova funkcija je dostupna samo kada je omogućen PIP/PBP Režim.</p>																			
	Contrast (Sub) (Kontrast (sekundarni))	<p>Podesite nivo kontrasta slike u PBP režimu. Pomerajte džojstik da biste povećali ili smanjili kontrast.</p> <p>NAPOMENA: Ova funkcija je dostupna samo kada je omogućen PIP/PBP Režim.</p>																			

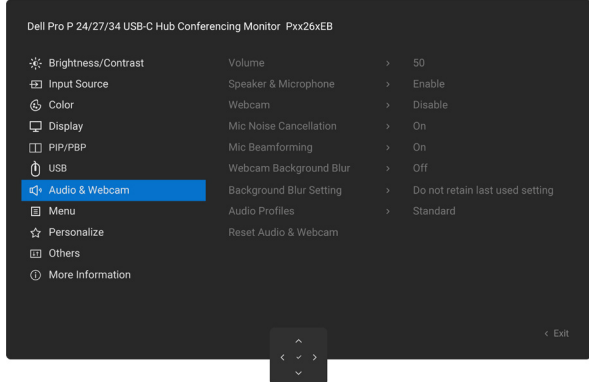
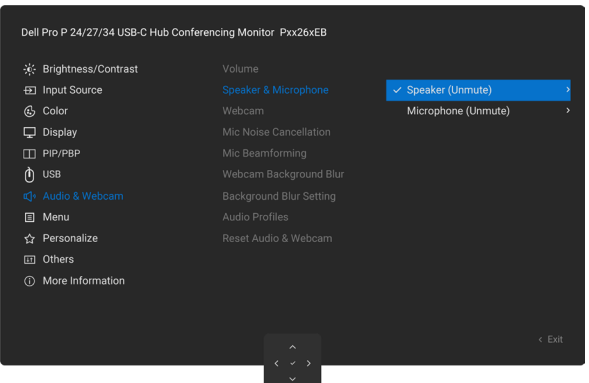
Ikonica	Meni i podmeniji	Opis
	USB	<p>Omogućava vam da dodelite USB dolazni priključak za DP/HDMI ulazne signale, tako da se USB odlazni priključak monitora (na primer tastatura i miš) može koristiti sa trenutnim ulaznim signalima kada povežete računar na bilo koji od dolaznih priključaka. Kada koristite samo jedan dolazni priključak, povezani dolazni priključak je aktivan.</p>  <p>i NAPOMENA: Da biste sprečili oštećenje ili gubitak podataka, pre promene dolaznog USB priključka, uverite se da računar povezan na dolazni USB priključak monitora NE koristi nijedan USB uređaj za skladištenje podataka.</p>
	Show KVM Setup Guide (Prikaži vodič za podešavanje KVM)	<p>Izaberite ovu opciju i pratite korake ako želite da povežete više računara na monitor i koristite jedan komplet tastature i miša.</p>
	Audio & Webcam (Audio i veb-kamera)	<p>Koristite meni Postavke zvuka za podešavanje postavki zvuka.</p> 
	Volume (Jačina zvuka)	<p>Omogućava pojačanje zvuka zvučnika. Pomerajte džojstik gore-dole da biste podesili jačinu zvuka od „0“ do „100“.</p>
	Speaker & Microphone (Zvučnik i mikrofoni)	<p>Izaberite Omogući funkcije zvučnika i mikrofona. Pomaknite džojstik da biste izabrali Isključi zvuk ili Uključi zvuk za zvučnik ili mikrofoni.</p>  <p>i NAPOMENA: Onemogućavanje opcije „Zvučnik i mikrofoni“ isključuje ceo Audio modul. Jačina zvuka i Audio profili će biti zasivljeni.</p>

Ikonica	Meni i podmeniji	Opis
	Webcam (Veb-kamera)	Izaberite Omogućiti ili Onemogućiti funkciju veb-kamere i senzora prisustva. <i>i</i> NAPOMENA: Onemogućavanje „Veb-kamere i senzora prisustva“ isključuje ceo modul veb-kamere; veb-kamera i senzor se neće prikazati u sistemu. Pomaknite se levo ili desno da zaključate ili otključate zatvarač kamere.
	Mic Noise Cancellation (Otklanjanje šuma mikrofona)	Preuzima korisnikov glas sa prednje strane (0°) i smanjuje šum sa bočnih strana (±50°).
	Mic Beamforming (Mikrofon sa formiranjem snopa)	<ul style="list-style-type: none"> • Kada je formiranje snopa mikrofona UKLJUČENO, vidno polje prijema mikrofona iznosi +/-50°. • Kada je formiranje snopa mikrofona ISKLJUČENO, vidno polje prijema mikrofona iznosi +/-90°.
	Webcam Background Blur (Zamućenje pozadine veb-kamere)	Omogućava vam da podesite ovu funkciju na: <ul style="list-style-type: none"> • Isključeno, Funkcija zamućenja pozadine je isključena. • Prirodno zamućenje, Portret jasan i zamagljen u pozadini. • Zamućenje privatnosti, Zamućena pozadina.
	Background Blur Setting (Podešavanje zamućenja pozadine)	Omogućava vam da podesite ovu funkciju na: <ul style="list-style-type: none"> • Ne zadržava poslednju korišćenu postavku, ne čuva poslednju korisničku postavku zamućenja pozadine. • Zadržite poslednju korišćenu postavku, Čuva poslednju korisničku postavku zamućenja pozadine.
	Audio Profiles (Audio profili)	Proširite da biste prikazali razne audio profile. <ul style="list-style-type: none"> • Glasovni režim, naglašava govor, idealan za glasovne i video pozive. • Filmski režim ističe glas i niske frekvencije zvuka, za intenzivnije iskustvo gledanja video sadržaja. • Gejming režim, pojačava niske i visoke frekvencije radi poboljšanog osećaja prostora i orijentacije u igrama. • Muzički režim, pruža ravan EQ profil za vernu reprodukciju muzike.
	Reset Audio & Webcam (Resetuj audio i veb-kameru)	Vraća sve postavke u meniju Audio i veb-kamera na fabričke vrednosti.

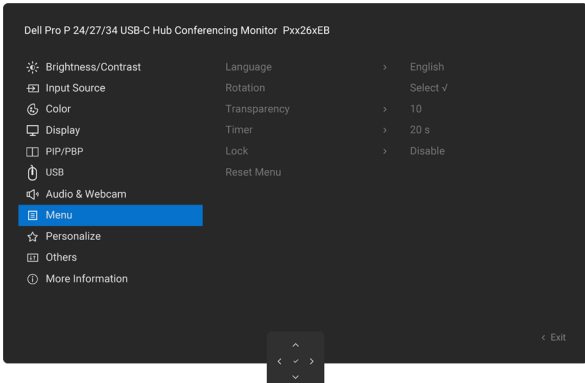
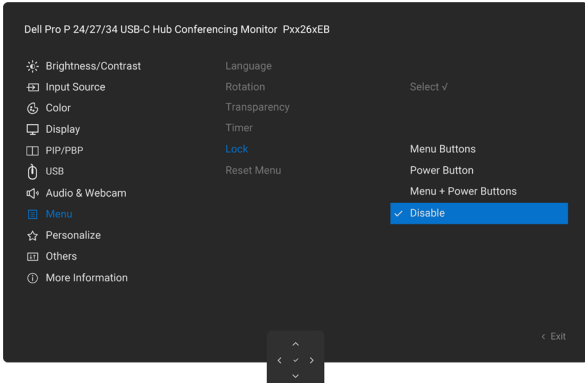
Ikonica	Meni i podmeniji	Opis
	Menu (Meni)	<p>Izaberite ovu opciju da podesite postavke ekranskog menija kao što su jezici ekranskog menija, trajanje prikaza menija na ekranu i slično.</p> 
	Language (Jezik)	<p>Izaberite jedan od osam jezika za ekranski prikaz: engleski, španski, francuski, nemački, brazilski portugalski, ruski, pojednostavljeni kineski ili japanski.</p>
	Rotation (Rotiranje) (Samo P2426HEB/ P2726DEB)	<p>Rotira ekranski prikaz za 0/90/270 stepeni. Možete da pritisnete džojstik da biste rotirali svaki put.</p>
	Transparency (Providnost)	<p>Izaberite ovu opciju da biste promenili providnost menija, pomeranjem džojstika Gore ili Dole (opseg: 0–100).</p>
	Timer (Tajmer)	<p>Vreme zadržavanja ekranskog prikaza: Podešava dužinu vremena tokom kojeg ekranski prikaz ostaje aktivan nakon što pritisnete dugme. Pomerajte džojstik da biste podesili klizač u koracima od 1 sekunde, od 5 do 60 sekundi.</p>
	Lock (Zaključavanje)	<p>Zaključavanje upravljačke dugmadi sprečava neovlašćeni pristup i nehotično aktiviranje, posebno u podešavanjima sa više monitora.</p>  <ul style="list-style-type: none"> • Dugmad menija: Putem ekranskog menija zaključajte dugmad menija. • Dugme za uključivanje: Putem ekranskog menija zaključajte dugme za uključivanje. • Dugmad menija + Dugme za uključivanje: Putem ekranskog menija zaključajte dugmad Meni i Napajanje. • Onemogućiti: Pomerite džojstik ulevo i držite ga 4 sekunde.
	Reset Menu (Resetovanje menija)	<p>Resetuje sve postavke u Meni na fabričke vrednosti. Pritisnite džojstik da biste potvrdili izbor.</p>

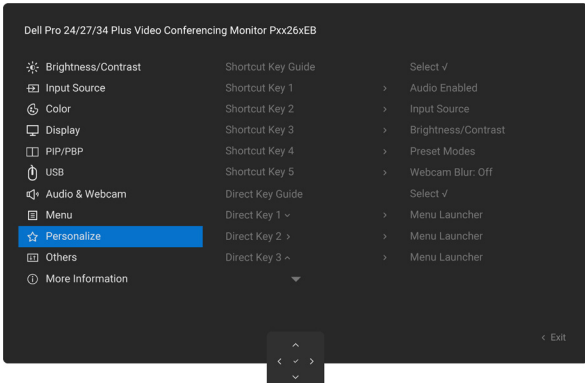
Ikonica	Meni i podmeniji	Opis
	Personalize (Personalizacija)	<p>Odaberite ovu opciju da prilagodite postavke ekranskog menija, kao što su Podešavanja tasterske prečice, Podešavanja Direktnog tastera i slično.</p> 
	Shortcut Keys Guide (Vodič za tasterske prečice)	<p>Ova opcija vam omogućava da lako podesite do pet tasterskih prečica. I sadrži uvod u postavke tasterskih prečica.</p>
	Shortcut Key 1 (Tasterska prečica 1)	
	Shortcut Key 2 (Tasterska prečica 2)	
	Shortcut Key 3 (Tasterska prečica 3)	<p>Omogućava vam da izabarete funkciju sa ponuđene liste i da je postavite kao tastersku prečicu. Pritisnite dugme džojstika da biste potvrdili izbor.</p>
	Shortcut Key 4 (Tasterska prečica 4)	
	Shortcut Key 5 (Tasterska prečica 5)	
	Direct Key Guide (Vodič za direktni taster)	<p>Izaberite i pratite uputstva na ekranu da biste dodelili željene funkcije pokretima dugmeta džojstika u 4 smeru.</p>
	Direct Key 1 (Direktni taster 1) ✓	
	Direct Key 2 (Direktni taster 2) >	<p>Omogućava vam da izaberete funkciju sa ponuđene liste i da je postavite kao direktni taster. Pritisnite dugme džojstika da biste potvrdili izbor.</p>
	Direct Key 3 (Direktni taster 3) ^	
	Direct Key 4 (Direktni taster 4) <	
	Power LED (LED indikator uključenosti)	<p>Omogućava vam da podesite stanje lampice indikatora uključenosti radi štednje energije.</p>
	USB-C Charging 90 W (USB-C punjenje 90 W)	<p>Omogućava vam da omogućite ili onemogućite funkciju USB-C punjenje 90 W tokom režima isključenosti monitora.</p> <p>NAPOMENA: Kada je ova funkcija omogućena, možete puniti laptop ili mobilne uređaje putem USB-C kabla čak i kada je monitor isključen.</p>
	Other USB Charging (Ostale vrste punjenja preko USB-a)	<p>Dozvoljava vam da omogućite ili onemogućite funkciju Ostale vrste punjenja preko USB-a kada je monitor u režimu pripravnosti.</p> <p>NAPOMENA: Kada je ova funkcija omogućena, možete puniti svoj mobilni telefon putem USB Type-A kabla čak i kada je monitor u režimu pripravnosti.</p>
	Fast Wakeup (Brzo buđenje)	<p>Ubrzajte vreme oporavka iz režima mirovanja.</p>
	Reset Personalization (Resetovanje personalizacije)	<p>Resetuje sve postavke u meniju Personalizacija na fabričke unapred podešene vrednosti. Pritisnite džojstik da biste potvrdili izbor.</p>

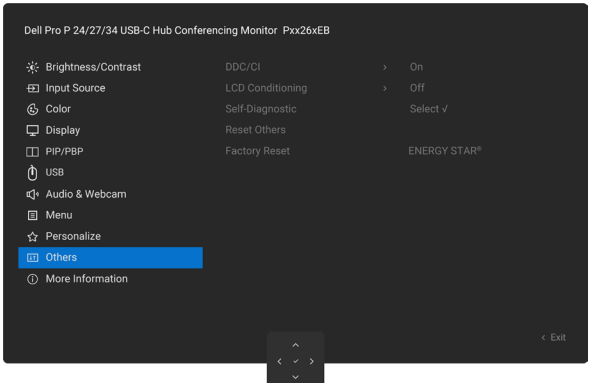
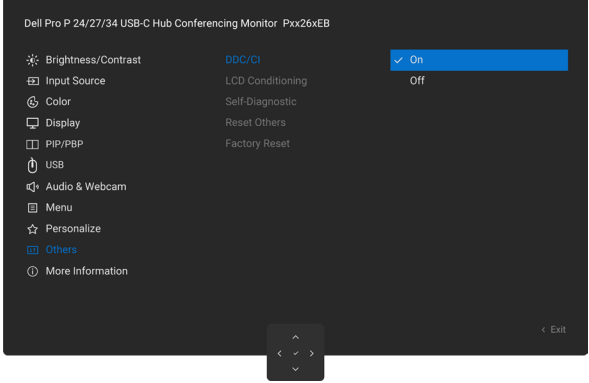
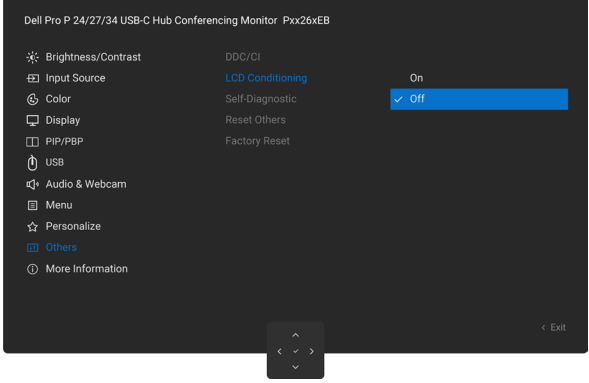
Ikonica	Meni i podmeniji	Opis
	Others (Ostalo)	<p>Izaberite ovu opciju da biste podesili postavke ekranskog prikaza kao što su DDC/CI, Kondicioniranje LCD-a, i tako dalje.</p> 
	DDC/CI	<p>Kanal za prikaz podataka/Interfejs za komande (DDC/CI) prilagođavanje parametara monitora (osvetljenost, balans boja i slično) pomoću softvera na računaru. Ovu funkciju možete onemogućiti izborom opcije Isključeno. Omogućite ovu funkciju za najbolje korisničko iskustvo i optimalne performanse monitora.</p> 
	LCD Conditioning (Kondicioniranje LCD-a)	<p>Pomaže u smanjenju manje ozbiljnih slučajeva zadržavanja slike. U zavisnosti od stepena zadržavanja slike, programu će možda biti potrebno izvesno vreme da se izvrši. Ovu funkciju možete omogućiti tako što ćete izabrati Uključeno.</p> 
	Self-Diagnostic (Samodijagnostika)	<p>Koristite ovu opciju da biste pokrenuli ugrađenu dijagnostiku, pogledajte Ugrađena dijagnostika.</p>
	Reset Others (Resetovanje ostalih funkcija)	<p>Resetuje sve postavke u meniju Ostalo na fabričke vrednosti. Pritisnite džojstik da biste potvrdili izbor.</p>
	Factory Reset (Resetovanje na fabrička podešavanja)	<p>Vraća sve unapred podešene vrednosti na fabričke postavke. To su i postavke za ENERGY STAR testove.</p>

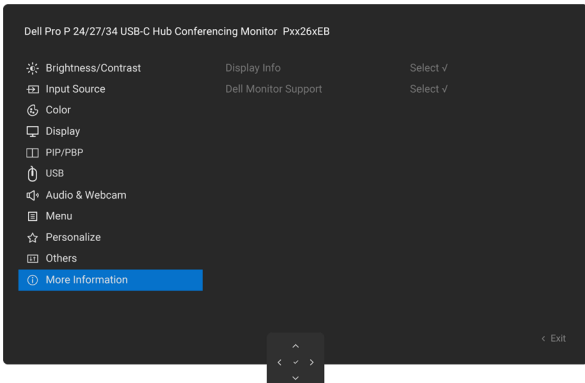
Ikonica	Meni i podmeniji	Opis
	More Information (Više informacija)	Izaberite ovu opciju za informacije o ekranu i podršku za Dell monitor. 
	Display Info (Informacije o ekranu)	Prikazuje trenutne postavke monitora. Pritisnite džojstik da biste potvrdili izbor.
	Dell Monitor Support (Podrška za Dell monitor)	Pomoću smartfona skenirajte QR kôd i pristupite opštem materijalu sa podrškom za vaš monitor.



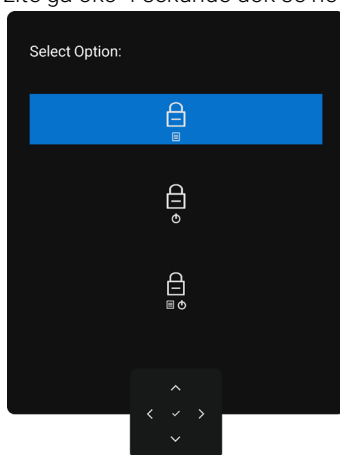

Zaključavanje upravljačke dugmadi

Možete zaključati upravljačku dugmad na prednjem panelu da biste sprečili pristup ekranskom meniju i/ili dugmetu za uključivanje.

1. Pomerite džojstik gore, dole, levo ili desno i držite ga oko 4 sekunde dok se ne prikaže iskačući meni.



Slika 66. Poruka o zaključavanju upravljačke dugmadi

2. Pomerite džojstik da biste izabrali jednu od sledećih opcija:
 -  : Postavke ekranskog menija su zaključane i nedostupne.
 -  : Dugme za uključivanje je zaključano.
 -  : Postavke ekranskog menija nisu dostupne, a dugme za uključivanje je zaključano.
3. Pritisnite džojstik da biste potvrdili konfiguraciju.
 Za otključavanje, pomerite džojstik napred/nazad/levo/desno i držite ga oko 4 sekunde dok se na ekranu ne prikaže meni, a zatim izaberite  za otključavanje, pa zatvorite meni.

Početno podešavanje

Izaberite stavke ekranskog menija u okviru **Resetovanja na fabrička podešavanja** u funkciji Ostalo, prikazuje se sledeća poruka:

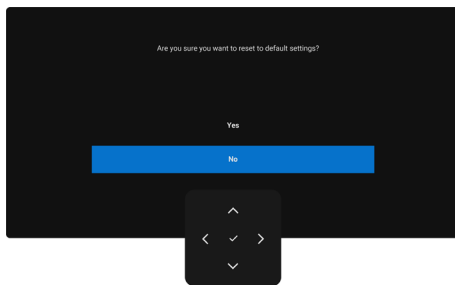

Slika 67. Poruka upozorenja na resetovanje na fabrička podešavanja

Kada izaberete **Da** da biste resetovali na podrazumevane postavke, prikazuje se sledeća poruka:

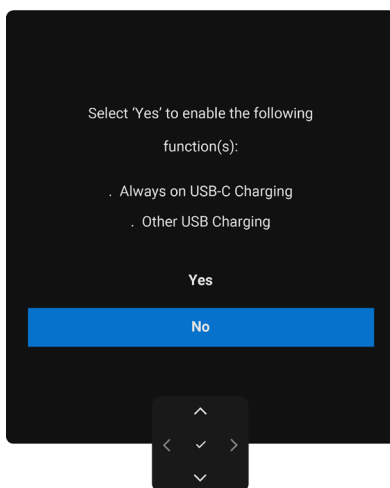

Slika 68. Resetuj na podrazumevane postavke

Poruke upozorenja OSD

Kada monitor ne podržava određeni režim rezolucije, možete videti sledeću poruku:

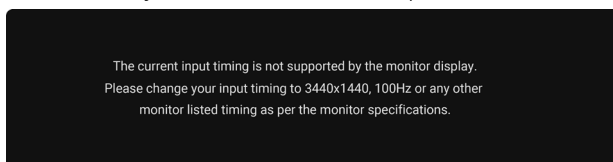

Slika 69. Ne podržava određeni režim rezolucije

To znači da monitor ne može da se sinhronizuje sa signalom koji prima sa računara. Pogledajte [Specifikacije monitora](#) za horizontalne i vertikalne frekvencijske opsege koji mogu pristupiti monitoru.

i NAPOMENA: Preporučeni režim je **1920 x 1080 (P2426HEB)/2560 x 1440 (P2726DEB)/3440 x 1440 (P3426WEB)**.

Možete videti sledeću poruku pre nego što se funkcija DDC/CI onemogućí:

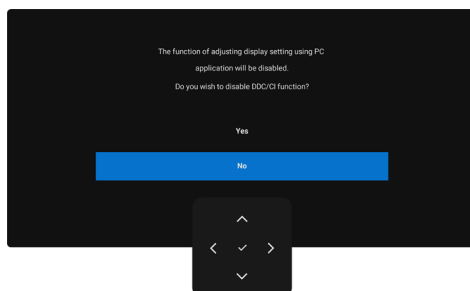

Slika 70. Poruka upozorenja na funkciju DDC/CI

Kada monitor pređe u **Režim pripravnosti**, prikazaće se sledeća poruka:

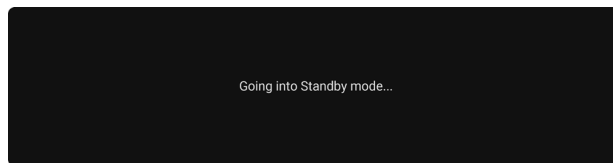

Slika 71. Poruka upozorenja na režim pripravnosti

Aktivirajte računar i probudite monitor da biste stekli pristup u [Korišćenje menija ekranskog prikaza \(OSD\)](#).

Ako pritisnete bilo koje dugme osim dugmeta za uključivanje, prikazaće se sledeća poruka, u zavisnosti od izabranog ulaza:

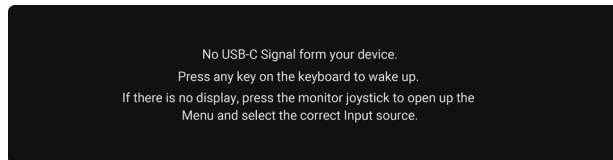

Slika 72. Poruka upozorenja na buđenje monitora

Poruka je prikazana dok je kabl koji podržava DP alternativni režim priključen na monitor pod sledećim uslovima:

- Kada je Automatski izbor za **USB-C** podešen na **Poruka korisniku za više ulaza**.
- Kada je **USB-C** kabl priključen u monitor.

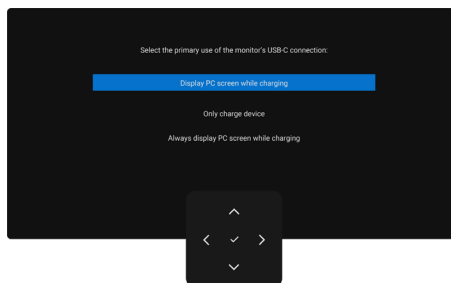

Slika 73. Automatski izbor za poruku upozorenja za USB-C

Ako se monitor povezuje sa dva ili više priključaka, kada je izabran **Automatski** ulazni izvor, prebaciće se na sledeći priključak sa signalom.

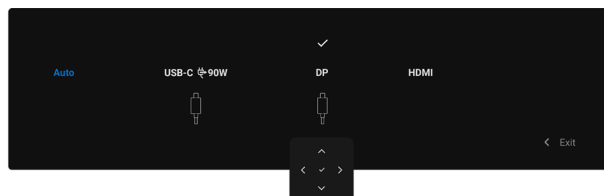

Slika 74. Automatski izbor OSD-a za USB-C

Izaberite stavke ekranskog menija **Uključeno u režimu pripravnosti** u funkciji **Personalizacija**, prikazuje se sledeća poruka:

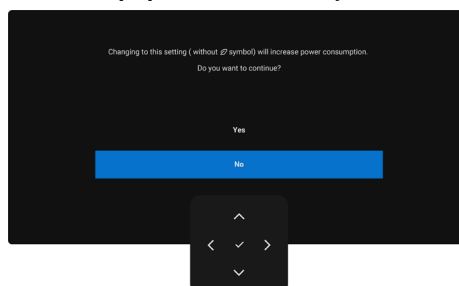

Slika 75. Poruka upozorenja na isključenje u režimu pripravnosti

Ako podesite nivo **osvetljenosti** iznad podrazumevanog nivoa koji iznosi preko 75%, prikazaće se sledeća poruka:

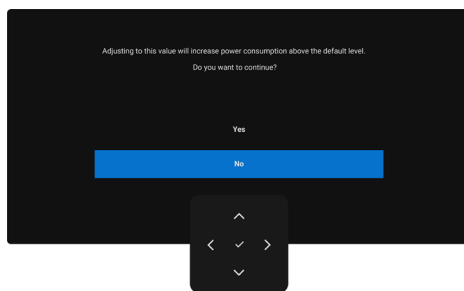

Slika 76. Poruka upozorenja o potrošnji

- Kada izaberete **Da**, poruka o napajanju se prikazuje samo jedanput.
- Kada izaberete **Ne**, poruka upozorenja o napajanju će se ponovo prikazati.
- Poruka upozorenja o napajanju prikazuje se ponovo samo kada izvršavate **Resetovanje na fabrička podešavanja** iz ekranskog menija.

Ako je izabran bilo koji DP, HDMI ili USB-C ulaz i odgovarajući kabl nije priključen, prikazano je polje za dijalog.

i **NAPOMENA:** Poruka može neznatno varirati u zavisnosti od izabranog ulaznog signala.

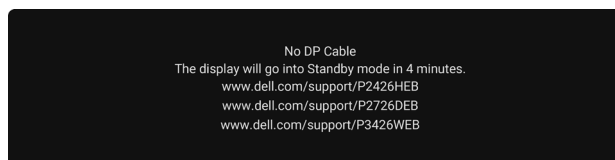

Slika 77. Poruka upozorenja na prekid veze sa DP kablom

ili

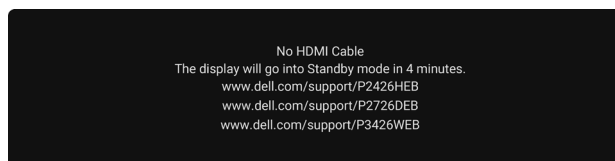

Slika 78. Poruka upozorenja na prekid veze sa HDMI kablom

ili

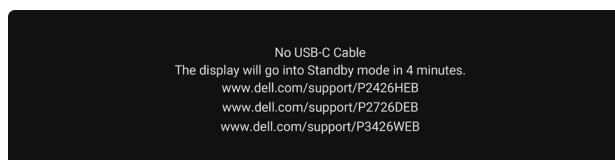

Slika 79. Poruka upozorenja na iskopčan USB-C kabl

Kada dolazni USB kabl nije priključen, a pritisnete dugme Teams/Prekidač poziva/Utišavanje, prikazaće se sledeća poruka:

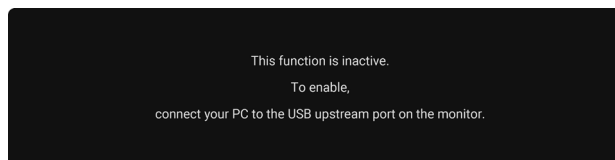

Slika 80. Poruka upozorenja na aktiviranje dugmeta Teams/Prekidač poziva/Utišavanje

i **NAPOMENA:** Da bi dugmad Teams/Prekidač poziva/Smanjivanje jačine zvuka/Pojačavanje zvuka/Utišavanje funkcionisala, potrebno je da priključite dolazni USB kabl (USB Type-A na Type-C ili USB-C na C) sa računara u monitor.

Pogledajte [Rešavanje problema](#) za više informacija.

Podešavanje maksimalne rezolucije

i **NAPOMENA:** Koraci mogu da se razlikuju zavisno od verzije Windows-a koju imate.

Da biste podesili maksimalnu rezoluciju monitora:

Za Windows 10 i Windows 11:

1. Kliknite na radnu površinu desnim dugmetom miša i kliknite na **Postavke ekrana**.
2. Ako imate više povezanih monitora, uverite se da ste izabrali **P2426HEB/P2726DEBP3426WEB**.
3. Kliknite na padajuću listu **Rezolucija prikaza** i izaberite **1920 x 1080 (P2426HEB)/2560 x 1440 (P2726DEB)/3440 x 1440 (P3426WEB)**.
4. Kliknite na **Zadrži promene**.

Ako među opcijama ne vidite **1920 x 1080 (P2426HEB)/2560 x 1440 (P2726DEB)/3440 x 1440 (P3426WEB)**, morate ažurirati upravljački program grafičke kartice na najnoviju verziju. Zavisno od računara, uradite nešto od sledećeg:

Ako imate Dell računar:

- Idite na [Dell sajt za podršku](#), unesite oznaku za servisiranje i preuzmite najnoviji upravljački program za grafičku karticu.
- Ako koristite laptop ili stoni računar drugog proizvođača:
- Posetite sajt za podršku tog proizvođača i preuzmite najnoviji upravljački program za vašu grafičku karticu.
 - Posetite veb-sajt proizvođača grafičke kartice i preuzmite najnoviji upravljački program za vašu grafičku karticu.

Podešavanje Windows Hello

U Windows® 10/Windows® 11:

Kliknite na Windows start meni, kliknite na **Podešavanja**.

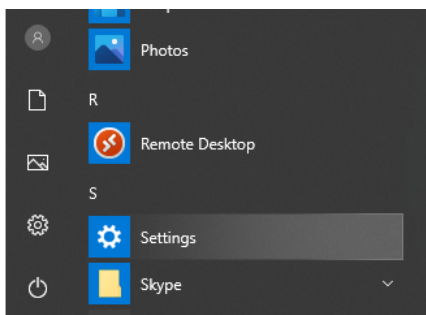

Slika 81. Kliknite na Podešavanja.

Kliknite na **Nalozi**.

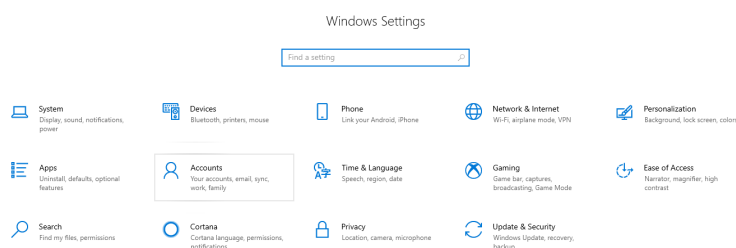

Slika 82. Kliknite na Nalozi.

Kliknite na **Opcije prijavljivanja**. Morate da podesite PIN pre nego što možete da se prijavite u Windows Hello.

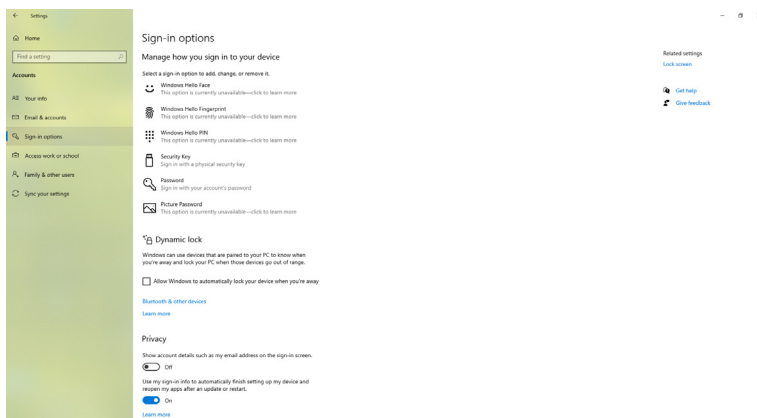

Slika 83. Kliknite na Opcije prijavljivanja.

Kliknite na **Dodaj** ispod **PIN** da biste pristupili opciji **Podesi PIN**. Unesite novi PIN i potvrdite PIN, zatim kliknite **OK**.

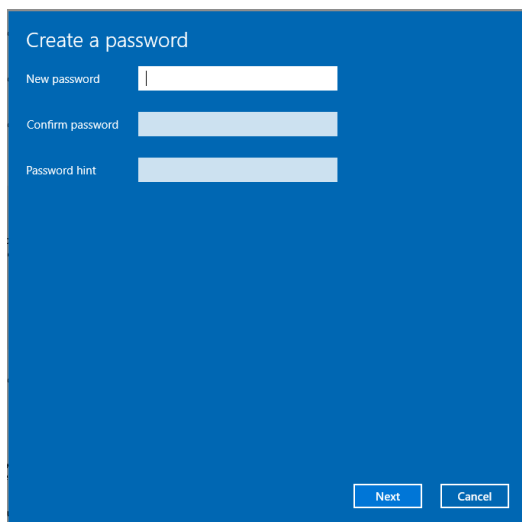

Slika 84. Podesite PIN

Kada to završite, opcije za podešavanje Windows Hello biće otključane. Kliknite na **Podesi** ispod **Windows Hello**, zatim idite na **Postavljanje Windows Hello**.

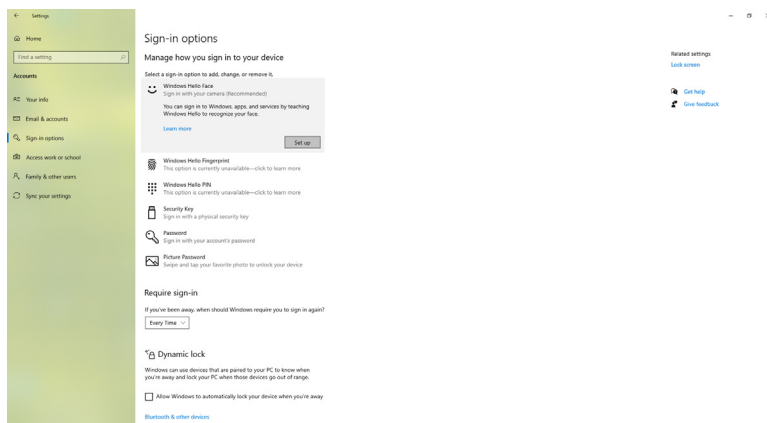

Slika 85. Postavke za Windows Hello

Prikazuje se sledeća poruka, kliknite na **Započni**.

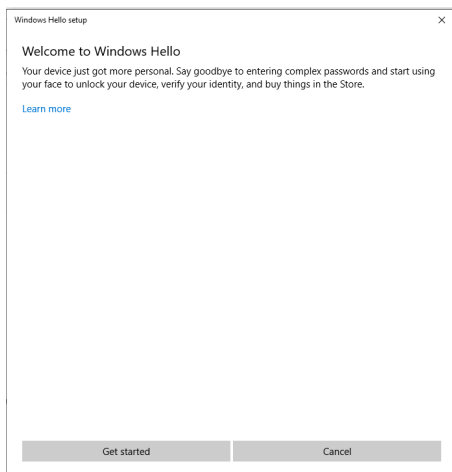

Slika 86. Kliknite na Započni

Nastavite da gledate direktno u ekran i postavite se tako da vam lice bude u centru okvira koji se pojavljuje na ekranu. Veb-kamera će zatim registrovati vaše lice.

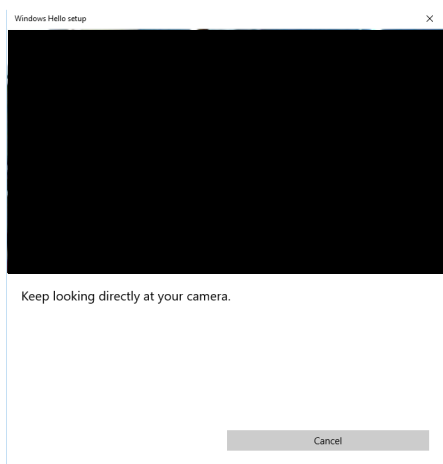

Slika 87. Nastavite da gledate direktno u ekran.

Kada se prikaže sledeća poruka, kliknite na **Zatvori** da biste izašli iz **Podešavanja Windows Hello**.

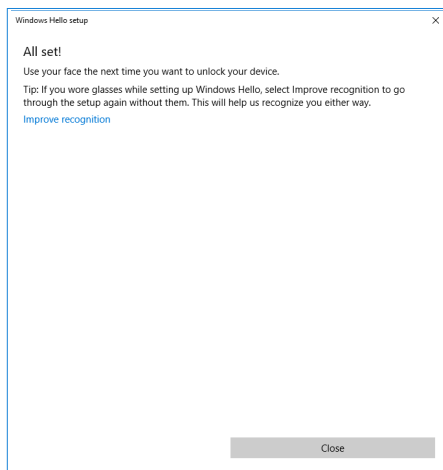

Slika 88. Kliknite Zatvori da biste izašli iz Podešavanja Windows Hello.

Kada završite podešavanje, imate još jednu opciju da poboljšate prepoznavanje. Kliknite na **Poboljšaj prepoznavanje** ako je potrebno.

Podešavanje veb-kamere monitora kao podrazumevanog podešavanja na operativnom sistemu

Kada koristite laptop sa ugrađenom veb-kamerom za povezivanje ovog monitora, u interfejsu upravljača uređajima možete pronaći ugrađenu veb-kameru laptopa kao i veb-kameru monitora. Obično su u omogućenom statusu, a podrazumevano podešavanje koristi ugrađenu veb-kameru na laptopu.

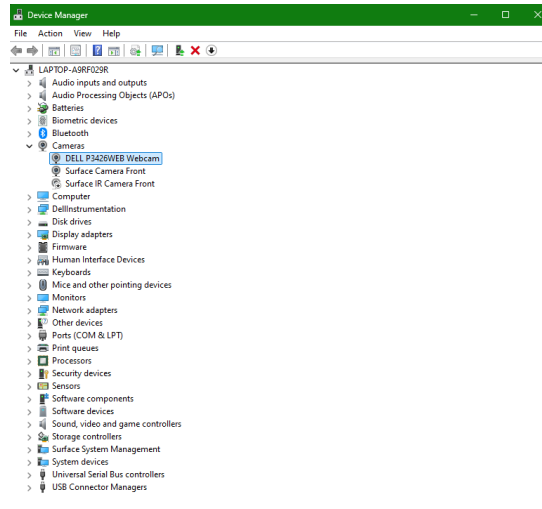

Slika 89. Interfejs upravljača uređajima.

Ako želite da podesite veb-kameru na monitoru kao podrazumevanu, potrebno je da onemogućite ugrađenu veb-kameru na laptopu. Da biste identifikovali ugrađenu veb-kameru na laptopu i onemogućili je, sledite sledeća uputstva:

Kliknite desnim tasterom miša na **DELL P2426HEB Webcam/DELL P2726DEB Webcam/DELL P3426WEB Webcam** i kliknite na **Svojstva** da biste otvorili **Svojstva DELL P2426HEB Webcam/DELL P2726DEB Webcam/DELL P3426WEB Webcam**.

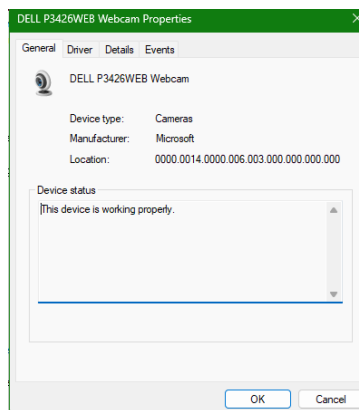
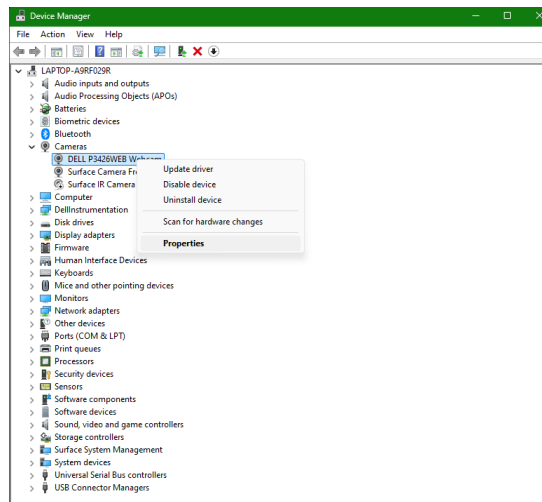

Slika 90. Kliknite desnim tasterom miša na svojstva veb-kamere monitora.

Kliknite na **Detalji > Svojstvo** i izaberite **Hardverski ID-ovi**.

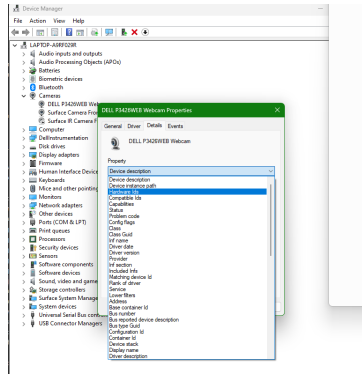

Slika 91. Kliknite na **Detalji > Svojstvo** i izaberite **Hardverski ID-ovi**.

Opcija **Vrednost** će prikazati detaljne hardverske ID-ove ovog **DELL P2426HEB Webcam/DELL P2726DEB Webcam/DELL P3426WEB Webcam**. Hardverski ID-ovi ugrađene veb-kamere na laptopu i veb-kamere na monitoru su različiti. Za P2426HEB/P2726DEB/P3426WEB, hardverski ID-ovi veb-kamere monitora prikazaće se kao što je navedeno ispod:

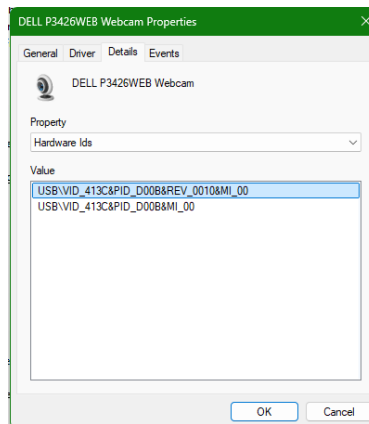

Slika 92. Hardverski ID-ovi veb kamere monitora.

Kliknite desnim tasterom miša na veb-kameru **računara ili laptopa** koja ima različite hardverske ID-jeve, a zatim kliknite na **Onemogućiti**.

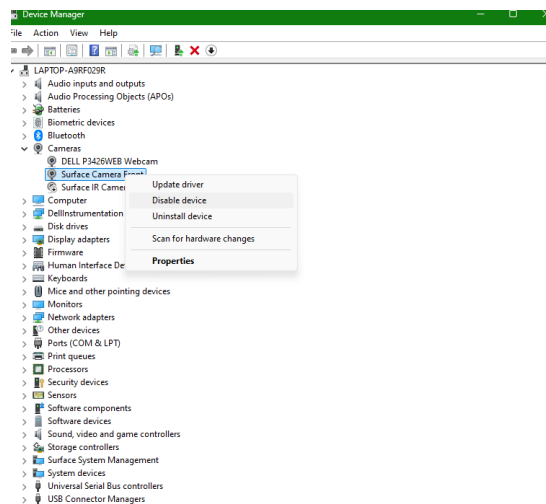

Slika 93. Onemogućite veb-kameru na računaru ili laptopu.

Prikazuje se sledeća poruka:

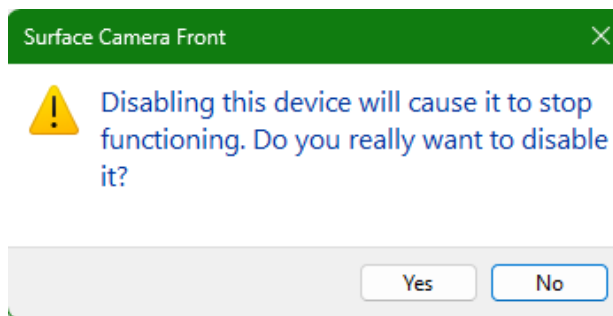

Slika 94. Poruka upozorenja o onemogućavanju uređaja

Kliknite na Da. Veb-kamera laptopa je sada onemogućena i veb-kamera monitora će se koristiti kao podrazumevana postavka. Ponovo pokrenite laptop.

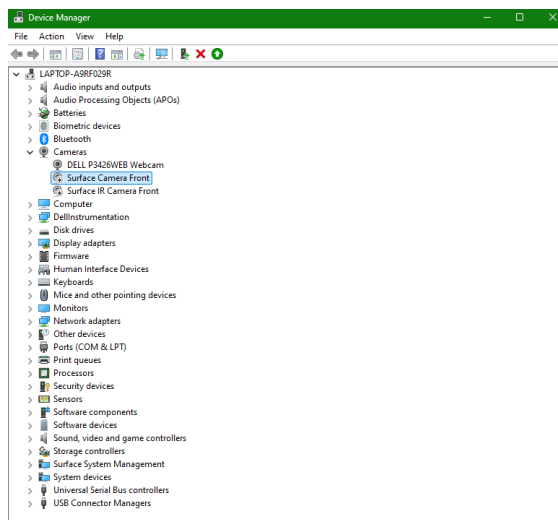

Slika 95. Veb kamera monitora biće podešena kao podrazumevana.

Podešavanje zvučnika monitora kao podrazumevanog podešavanja u operativnom sistemu

Ako je računar povezan na više zvučnika i želite da podesite zvučnik monitora kao podrazumevanu postavku, sledite uputstva u nastavku:

Kliknite desnim tasterom miša na **Zvuk** u oblasti za obaveštenja na Windows traci zadataka.



Slika 96. Kliknite desnim tasterom miša na ikonu za jačinu zvuka.

Kliknite na **Uređaji za reprodukciju** da biste otvorili interfejs podešavanja **Zvuk**.

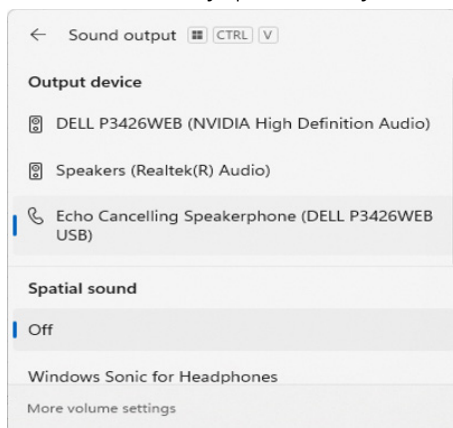

Slika 97. Kliknite na uređaje za reprodukciju.

Ako je samo HDMI ili DP kabl sa vašeg monitora priključen u računar, u interfejsu za podešavanje **zvuka** prikazaće se samo jedan zvučnik pod nazivom **DELL P2426HEB/P2726DEB/P3426WEB** sa monitora.

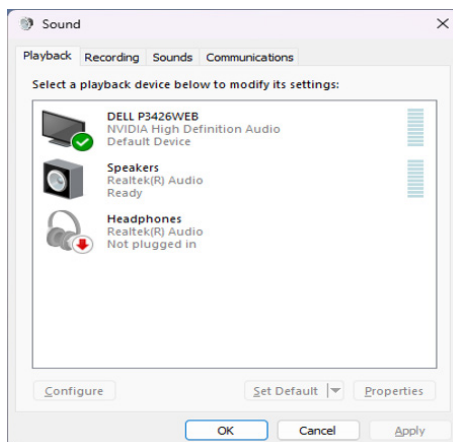

Slika 98. Interfejs za podešavanje zvuka

Kliknite na **Dell P2426HEB/P2726DEB/P3426WEB**, a zatim kliknite na **Postavi kao podrazumevano**. Zvučnik monitora koristiće se kao podrazumevana postavka.

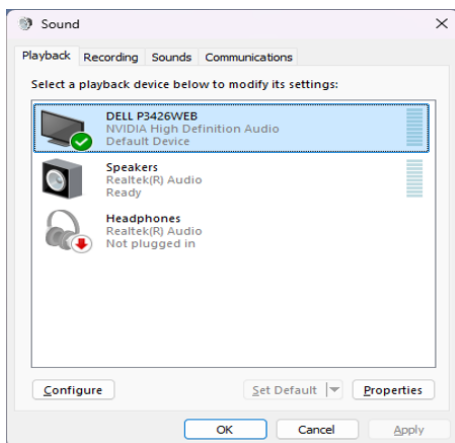

Slika 99. Podesite zvučnik monitora kao podrazumevani.

Kliknite na **U redu** da izađete iz podešavanja Zvuka.

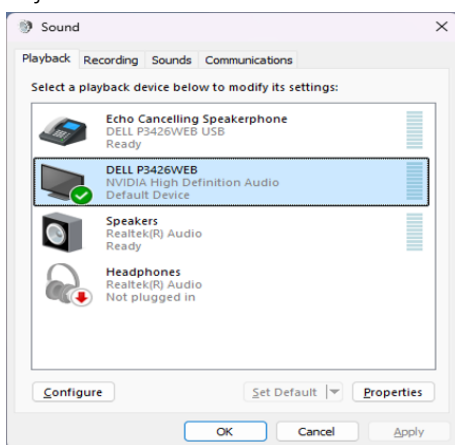

Slika 100. Kliknite na **U redu** da izađete iz podešavanja zvuka.

Ako su USB kabl i HDMI ili DP kabl priključeni iz monitora u računar, dve putanje zvuka pod nazivom **DELL P2426HEB/P2726DEB/P3426WEB** i **zvučnika sa funkcijom poništavanja eha (P2426HEB/P2726DEB/P3426WEB)** sa monitora biće prikazane u interfejsu za podešavanje zvuka. Na monitoru **P2426HEB/P2726DEB/P3426WEB** bile bi prikazane opcije za dve putanje zvuka podržane u monitoru.

- Audio putanja **zvučnika sa funkcijom poništavanja eha** je mesto kroz koje audio prolazi kroz USB. To se događa putem USB-C na USB-C kabla ili USB Type-A na Type-B kabla. Pošto se putanja signala mikrofona prenosi od zadnje strane monitora do računara putem USB-a, ovaj izbor je neophodan za VoIP/UC konferencijske aplikacije. Snimanje i reprodukcija zvuka će raditi sa ovim izborom.
- **DELL P2426HEB/P2726DEB/P3426WEB** putanja zvuka je ona gde zvuk prolazi posredstvom HDMI/DP alternativnog režima. Kada se izabere ova opcija, neće biti podrške za mikrofona. Ovaj izbor je pogodan samo za reprodukciju zvuka.

Performanse reprodukcije zvuka su iste na bilo kojoj od audio putanji. Za UC konferencijske aplikacije, Dell Technologies preporučuje da se izabere podrazumevana audio putanja zvučnika sa funkcijom poništavanja eha.

ⓘ NAPOMENA: Kada izaberete putanju zvuka Dell P2426HEB/P2726DEB/P3426WEB, uverite se da je jačina zvuka Echo Cancelling Speakerphone (Spikerfon sa poništavanjem odjeka) postavljena na srednju ili visoku; u suprotnom, maksimalna jačina zvuka na Dell P2426HEB/P2726DEB/P3426WEB može zvučati tiho, jer je ograničena jačinom zvuka Echo Cancelling Speakerphone. Na primer, kada je jačina zvuka Echo Cancelling Speakerphone postavljena na 50%, a jačina zvuka Dell P2426HEB/P2726DEB/P3426WEB na 100%, nivo jačine zvuka može biti isti kao kod ovog prvog.

Upotreba zvučnika i mikrofona monitora

Izbor audio putanje	Podržani slučaj upotrebe	
	Učestvujete u video konferencijskom pozivu i govorite u mikروفon monitora	Slušajte reprodukciju zvuka/muzike/video zapisa
Zvučnik sa funkcijom poništavanja eha	✓	✓
DELL P2426HEB/P2726DEB/P3426WEB		✓

Audio **zvučnika sa funkcijom poništavanja eha** putem USB putanje je prikladan kada korisnik želi da govori u mikروفon monitora.

Audio putanja zvučnika sa funkcijom poništavanja eha pomaže da se eliminiše ili smanji pojava eha tokom konferencijskog poziva. Eho označava nenamerno odbijanje korisnikovog glasa nazad ka njemu, što može izazvati ometajuće i neprijatno iskustvo. Takođe možete snimiti svoj glas koristeći mikروفon ugrađen u vaš monitor. Putanja zvuka **zvučnika za funkcijom poništavanja eha** idealna je za video-konferencijske pozive pomoću aplikacija Microsoft Teams ili Zoom.

Zvuk koji ide putanjom I2S na **Dell P2426HEB/P2726DEB/P3426WEB** prikladan je kada korisnik želi samo da sluša reprodukovani audio/muziku/video i nema potrebe za govorom ili snimanjem glasa korisnika.

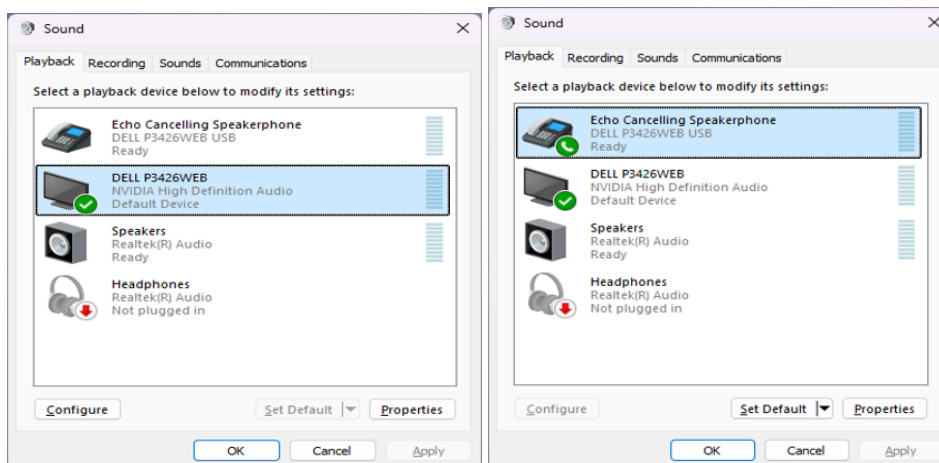

Slika 101. Upotreba zvučnika i mikrofona monitora

Rešavanje problema

⚠ UPOZORENJE: Pre nego što započnete ijedan postupak iz ovog odeljka, ispratite [Bezbednosna uputstva](#).

Samotestiranje

Monitor pruža funkciju samotestiranja, koja vam omogućava da proverite da li monitor radi pravilno. Ako su monitor i računar pravilno povezani, ali ekran monitora ostaje taman, pokrenite samotestiranje monitora na sledeći način:

1. Isključite i računar i monitor.
2. Isključite video kabl sa zadnje strane računara. Da biste osigurali pravilno funkcionisanje samotestiranja, iskopčajte sve digitalne i analogne kablove sa zadnje strane računara.
3. Uključite monitor.

Ako monitor ne može da detektuje video signal a radi ispravno, na ekranu se pojavljuje polje za dijalog (na crnoj pozadini). Dok je u režimu samotestiranja, LED lampica uključenosti ostaje bela. Takođe, u zavisnosti od izabranog ulaza, jedan od prikazanih dijaloga će se kontinuirano kretati preko ekrana.

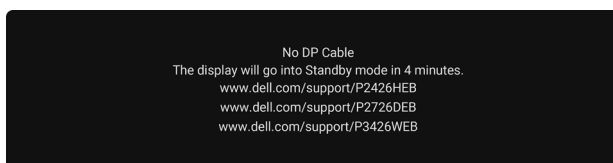

Slika 102. Poruka upozorenja na prekid veze sa DP kablom

4. Ovo polje za dijalog se pojavljuje i tokom uobičajenog rada, ako je video kabl isključen ili oštećen.
5. Isključite monitor i ponovo priključite video kabl; zatim uključite i računar i monitor.

Ako ekran monitora ostane prazan i posle izvođenja gorenavedenih koraka, to znači da monitor funkcioniše ispravno. Proverite video kontroler i računar.

Ugrađena dijagnostika

Monitor je opremljen ugrađenom dijagnostičkom alatkom koja vam pomaže da utvrdite da li je nepravilnost koju primetite na ekranu posledica problema sa samim monitorom ili sa računarnom i video karticom.

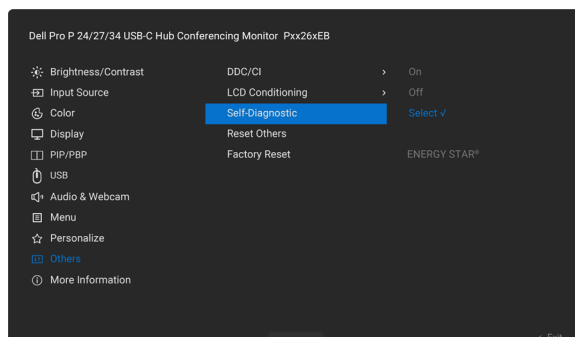

Slika 103. Ugrađena dijagnostika

Da biste pokrenuli ugrađenu dijagnostiku:

1. Postarajte se da ekran bude čist (bez čestica prašine na površini ekrana).
2. Izaberite stavke ekranskog prikaza **Samodijagnostika** u funkciji **Ostalo**.
3. Pritisnite dugme džojstika da biste pokrenuli dijagnostiku. Prikazan je sivi ekran.
4. Posmatrajte da li ekran ima bilo kakve nedostatke ili abnormalnosti.
5. Još jednom pritisnite dugme džojstika dok se ne prikaže crveni ekran.
6. Posmatrajte da li ekran ima bilo kakve nedostatke ili abnormalnosti.
7. Ponovite korake 5 i 6 dok se na ekranu ne prikažu zelena, plava, crna i bela boja. Obratite pažnju na bilo kakve abnormalnosti ili nedostatke.

Test je završen kada se prikaže ekran sa tekstom. Da biste izašli, ponovo uključite upravljanje pomoću džojstika.

Ako ne otkrijete nikakve abnormalnosti na ekranu posle korišćenja ugrađene dijagnostičke alatke, monitor ispravno funkcioniše. Proverite video karticu i računar.

Česti problemi

Sledeća tabela pruža opšte informacije o uobičajenim problemima sa monitorom s kojima se možete suočiti i navodi moguća rešenja:

Tabela 48. Česti problemi

Česti simptomi	Šta se događa	Moguća rešenja
Nema videa / LED indikator isključenosti ne svetli	Nema slike	<ul style="list-style-type: none"> • Uverite se da je video kabl između monitora i računara pravilno povezan i pričvršćen. • Uverite se da je utičnica ispravna korišćenjem drugih električnih uređaja. • Uverite se da ste pravilno pritisnuli dugme za uključivanje. • Uverite se da je u meniju Input Source (Ulazni izvor) izabran odgovarajući ulazni izvor.
Nema videa / LED indikator uključenosti svetli	Nema slike ili nema osvetljenja	<ul style="list-style-type: none"> • Povećajte komande osvetljenosti i kontrasta preko ekranskog prikaza. • Obavite samotestiranje monitora. • Proverite da li u priključku video kabla ima iskrivljenih ili slomljenih iglica. • Pokrenite Ugrađena dijagnostika. • Uverite se da je u meniju Input Source (Ulazni izvor) izabran odgovarajući ulazni izvor.
Nedostaju pikseli	Na LCD ekranu vide se tačke	<ul style="list-style-type: none"> • Isključite i ponovo uključite napajanje. • Piksel koji ostaje trajno isključen je čest nedostatak u LCD tehnologiji. • Za više informacija o smernicama za kvalitet i piksele Dell monitora, pogledajte Smernice za piksele Dell monitora.
Zaglavljani pikseli	Na LCD ekranu vide se svetle tačke	<ul style="list-style-type: none"> • Isključite i ponovo uključite napajanje. • Piksel koji je trajno neaktivan je prirodno oštećenje koje se može javiti kod LCD tehnologije. • Za više informacija o smernicama za kvalitet i piksele Dell monitora, pogledajte Smernice za piksele Dell monitora.
Problemi sa osvetljenošću	Slika previše tamna ili previše svetla	<ul style="list-style-type: none"> • Resetujte monitor na fabričke vrednosti. • Podesite komande osvetljenosti i kontrasta preko ekranskog prikaza.
Funkcije u vezi sa bezbednošću	Vidljivi znaci dima ili varnica	<ul style="list-style-type: none"> • Ne preduzimajte nikakve korake za rešavanje problema. • Odmah kontaktirajte Dell.
Povremeni problemi	Monitor se nepravilno uključuje i isključuje	<ul style="list-style-type: none"> • Uverite se da je video kabl između monitora i računara pravilno povezan i pričvršćen. • Resetujte monitor na fabričke vrednosti. • Izvršite proveru funkcije samotestiranja monitora da biste utvrdili da li se povremeni problem javlja u režimu samotestiranja.
Nedostaje određena boja	Na slici nedostaje određena boja	<ul style="list-style-type: none"> • Izvršite samotestiranje monitora. • Uverite se da je video kabl između monitora i računara pravilno povezan i pričvršćen. • Proverite da li u priključku video kabla ima iskrivljenih ili slomljenih iglica.
Pogrešna boja	Boja slike nije dobra	<ul style="list-style-type: none"> • Isprobajte različite Unapred podešene režime u postavkama Boje OSD-a. • Podesite vrednosti R/G/B u opciji Prilagođena boja u meniju Boja na OSD-u. • Promenite Ulazni format boje na RGB ili YCbCr u ekranskom prikazu menija Boja. • Pokrenite Ugrađena dijagnostika.
Zadržavanje slike zbog statične slike koja je dugo ostavljena na monitoru	Na ekranu je prikazan slabi obris statične slike	<ul style="list-style-type: none"> • Podesite ekran da se isključi posle nekoliko minuta nekorišćenja. Ovo možete da podesite u opcijama napajanja u Windows-u ili u podešavanju Energy Saver na Mac-u. • Možete i da koristite čuvar ekrana koji se dinamički menja.

Česti simptomi	Šta se događa	Moguća rešenja
Mikrofon/veb-kamera ne radi	<ul style="list-style-type: none"> • USB kabl nije priključen ili nije izabran odgovarajući USB izvor • Nemojte postavljati mikrofon/veb-kameru monitora kao podrazumevani uređaj 	<ul style="list-style-type: none"> • Priključite USB kabl (Type-A na Type-B ili Type-C na Type-C), a ako priključite i USB-C priključak i USB Type-B priključak, promenite USB izvor u ekranskom meniju. • Izaberite monitor Mikrofon/veb-kameru kao podrazumevane na strani računara. • Dodirnite dugme mikrofona i uverite se da LED indikator za isključen mikrofon nije upaljen.

Problemi specifični za proizvod

Tabela 49. Problemi specifični za proizvod

Specifični simptomi	Šta se događa	Moguća rešenja
Slika na ekranu je premala	Slika je centrirana na ekranu, ali ne popunjava čitavu oblast za gledanje	<ul style="list-style-type: none"> • Proverite postavku Razmera u OSD meniju za prikaz. • Resetujte prikaz na fabričke postavke.
Nije moguće podesiti monitor pomoću džojstika na zadnjoj strani monitora	Ekranski prikaz se ne pojavljuje na ekranu	<ul style="list-style-type: none"> • Isključite monitor, iskopčajte kabl za napajanje monitora, ponovo ga priključite, a zatim uključite monitor. • Proverite da li je OSD meni zaključan. Ako jeste, pomerite tastere za navigaciju džojstik Gore, Dole, Levo ili Desno i držite ih 4 sekunde radi otključavanja.
Nema ulaznog signala kad se pritiskaju korisničke komande	Nema slike; LED svetlo je belo	<ul style="list-style-type: none"> • Proverite izvor signala. Uverite se da računar nije u režimu štednje energije pomeranjem miša ili pritiskanjem bilo kog tastera na tastaturi. • Proverite da li je signalni kabl čvrsto priključen. Ako je potrebno, isključite i ponovo priključite kabl da biste potvrdili da je pravilno priključen. • Resetujte računar ili video plejer.
Slika ne ispunjava ceo ekran	Slika ne može da popuni visinu ili širinu ekrana	<ul style="list-style-type: none"> • Zbog različitih video formata (razmere) DVD-ova, monitor može prikazivati sliku preko celog ekrana. • Pokrenite ugrađenu dijagnostiku.
Nema slike prilikom korišćenja DP veze sa računarom	Zacrtnjeni ekran	<ul style="list-style-type: none"> • Proverite DisplayPort (DP) sertifikaciju (DP 1.1a ili DP 1.4) vaše grafičke kartice. Preuzmite i instalirajte najnoviji upravljački program za grafičku karticu. • Neke DP 1.1a grafičke kartice ne podržavaju DP 1.4 monitore.
Nema slike kada se koristi USB-C veza sa računarom, laptopom i slično	Zacrtnjeni ekran	<ul style="list-style-type: none"> • Proverite da li USB-C interfejs uređaja može da podrži DP alternativni režim. • Proverite da li uređaj zahteva punjenje snagom većom od 90 W. • USB-C interfejs uređaja ne može da podrži DP alternativni režim. • Podesite Windows na režim projektovanja. • Uverite se da USB-C kabl nije oštećen.
Nema punjenja kada se koristi USB-C veza sa računarom, laptopom i slično	Ne puni se	<ul style="list-style-type: none"> • Proverite da li uređaj može da podrži jedan od profila punjenja 5 V/9 V/15 V/20 V. • Proverite da li laptop zahteva strujni adapter >90 W. • Ako laptop zahteva strujni adapter >90 W, možda se neće puniti preko USB-C veze. • Uverite se da koristite samo adapter kojeg je odobrila kompanija Dell ili adapter isporučen sa proizvodom. • Uverite se da USB-C kabl nije oštećen.
Punjenje s prekidima prilikom korišćenja USB-C veze sa računarom, laptopom i slično	Punjenje s prekidima	<ul style="list-style-type: none"> • Proverite da li je maksimalna potrošnja energije uređaja veća od 90 W. • Uverite se da koristite samo adapter kojeg je odobrila kompanija Dell ili adapter isporučen sa proizvodom. • Uverite se da USB-C kabl nije oštećen.

Specifični simptomi	Šta se događa	Moguća rešenja
Nema slike kada se koristi USB-C MST	Crni ekran ili drugi DUT nije u početnom režimu	<ul style="list-style-type: none"> • USB-C ulaz – Idite u OSD meni. U meniju Informacije o ekranu, proverite da li je brzina veze HBR2 ili HBR3. Ako je Link Rate HBR2, preporučuje se korišćenje USB-C na DP kabla za uključivanje MST-a.
Nema mrežne veze	Mreža je prekinuta ili nestabilna	<ul style="list-style-type: none"> • Ne isključujte i ne uključujte dugme za uključivanje dok je mreža povezana, držite dugme za uključivanje uključeno.
LAN priključak ne funkcioniše	Problem sa podešavanjem operativnog sistema ili povezivanjem kabla	<ul style="list-style-type: none"> • Proverite da li vaš računar ima instalirani najnoviji BIOS i upravljačke programe. • Uverite se da je RealTek Ethernet Controller instaliran u Windows Upravljaču uređajima. • Ako vaš BIOS Setup poseduje opciju LAN/GBE Omogućeno/Onemogućeno, proverite da li je postavljena na Omogućeno. • Proverite da li je Ethernet kabl čvrsto priključen i u monitor i u čvorište/ruter/zaštitni zid. • Proverite status LED indikatora na Ethernet kabl da biste se uverili da je povezan. Ako LED nije upaljen, pokušajte ponovo da povežete oba kraja kabla. • Prvo isključite računar i iskopčajte USB-C kabl i kabl za napajanje sa monitora. Zatim uključite računar i ponovo povežite kabl za napajanje monitora i USB-C kabl.
Dugmad na monitoru (Utišavanje/Smanjivanje jačine zvuka/Pojačavanje zvuka/Prekidač poziva) ne funkcionišu sa aplikacijom Microsoft Teams®	Dugmad na monitoru (Utišavanje/Smanjivanje jačine zvuka/Pojačavanje zvuka/Prekidač poziva) ne funkcionišu u aplikaciji Microsoft Teams® na Chrome OS/Ubuntu	<p>Koristite aplikaciju Microsoft Teams® za izvršavanje sledećih zadataka:</p> <ul style="list-style-type: none"> • Ikona poziva za prihvatanje/prekid poziva • Podešavanje smanjivanja jačine zvuka/pojačavanja zvuka • Utišavanje/uključivanje mikrofona • Uključivanje/isključivanje video zapisa
Slušalice sa mikrofonom (kombinovani priključak od 3,5 mm) ne rade sa dugmetom za utišavanje/uključivanje zvuka na monitoru	Slušalice sa mikrofonom (kombinovani priključak od 3,5 mm) ne rade sa dugmetom za utišavanje/ uključivanje zvuka na monitoru	<ul style="list-style-type: none"> • Koristite ikonu mikrofona u UC aplikaciji (npr. Microsoft Teams, Zoom itd.) za utišavanje/uključivanje zvuka • Izaberite putanju zvuka 'Echo Cancelling Speakerphone' („Spikerfon sa poništavanjem odjeka“) u postavkama zvuka u UC aplikaciji. • Priključite USB-C na C kabl ili USB Type-A na Type-B kabl.
Kada se pritisne bilo koje od dugmadi za smanjenje/pojačanje jačine zvuka ili dugme za isključivanje zvuka, LED lampica ne treperi	Kada se pritisne bilo koje od dugmadi za smanjenje/pojačanje jačine zvuka ili dugme za isključivanje zvuka, LED lampica ne treperi kada je priključen samo preko HDMI ili DP	Priključite USB Type-A na Type-B kabl
Veb-kamera ili mikrofoni ne rade	Veb-kamera ili mikrofoni ne rade kada su priključeni samo na HDMI ili DP	Priključite USB Type-A na Type-B kabl
Ethernet priključak (RJ45) ne može da se poveže na internet	Ethernet priključak (RJ45) ne može da se poveže na internet u OS Win 10 / Win 11	Promenite štednju energije LAN kontrolera sa Omogućeno na Onemogućeno
Nema zvuka iz zvučnika	Nema zvuka iz zvučnika kada reprodukujete audio/video na vašem sistemu	<ul style="list-style-type: none"> • Uverite se da ste na svom sistemu podesili podrazumevani uređaj za reprodukciju kao Echo Cancelling Speakerphone ili DELL P2426HEB/P2726DEB/P3426WEB. • Isključite monitor, iskopčajte kabl za napajanje monitora, ponovo ga priključite, a zatim uključite monitor. • Resetujte monitor na fabrička podešavanja.

Specifični simptomi	Šta se događa	Moguća rešenja
Jačina zvuka zvučnika je niska/tiha	Jačina zvuka zvučnika je niska/tiha kada je opcija zvučnika postavljena na DELL P2426HEB/P2726DEB/P3426WEB u interfejsu za podešavanje zvuka	<ul style="list-style-type: none"> Pojačajte zvuk zvučnika DELL P2426HEB/P2726DEB/P3426WEB na maksimum u interfejsu za podešavanje zvuka Pritisnite dugme za pojačavanje zvuka da biste pojačali zvuk zvučnika DELL P2426HEB/P2726DEB/P3426WEB Ako izaberete putanju zvuka DELL P2426HEB/P2726DEB/P3426WEB, uverite se da je jačina zvuka zvučnika za funkcijom poništavanja eha podešena na srednju ili visoku vrednost. U suprotnom, maksimalni nivo jačine zvuka DELL P2426HEB/P2726DEB/P3426WEB može delovati tiho jer ga ograničava jačina zvuka zvučnika za funkcijom poništavanja eha. Na primer, kada je jačina zvuka Echo Cancelling Speakerphone podešena na 50%, a jačina zvuka DELL P2426HEB/P2726DEB/P3426WEB na 100%, nivo zvuka će biti isti kao kod ovog prvog.
Nema zvuka iz zvučnika	Nema zvuka iz zvučnika monitora tokom Teams/Zoom poziva.	<ul style="list-style-type: none"> Izaberite istu putanju zvuka u aplikaciji Teams/Zoom kao i u postavki zvuka operativnog sistema.
Dugmad za pojačavanje/stišavanje zvuka na monitoru se ne sinhronizuju sa operativnim sistemom	Pritiskom na dugmad za pojačavanje/stišavanje zvuka na monitoru ne dolazi do povećanja ili smanjenja jačine zvuka u operativnom sistemu.	<ul style="list-style-type: none"> Izaberite audio putanju „Zvučnika sa funkcijom poništavanja eha“ u podešavanjima zvuka operativnog sistema na vašem laptopu. Izaberite audio putanju „Zvučnika sa funkcijom poništavanja eha“ u UC aplikaciji. Priključite USB-C na C kabl ili USB Type-A na Type-B kabl.
Veb-kamera nije detektovana	Veb-kamera nije detektovana u Windows Upravljaču uređajima	<ul style="list-style-type: none"> Proverite da li je USB dolazni kabl priključen između monitora i računara ili laptopa. Uverite se da su Veb-kamera i senzor prisustva u ekranskom meniju postavljeni na Omogućeno. Ponovo priključite USB dolazni kabl u računar ili laptop.
Veb-kamera se ne može povezati/Veb-kamera je isključena	Veb-kamera nije detektovana u Dell Peripheral Manager za Windows softver	<ul style="list-style-type: none"> Za podršku za monitor P2426HEB/P2726DEB/P3426WEB, koristite Dell Peripheral Manager verzije 1.7.0 ili novije.
Veb-kamera se ne može povezati/Veb-kamera je isključena	Nije moguće otkriti kameru monitora/Nije moguće vratiti se na kameru računara	<ul style="list-style-type: none"> Resetujte monitor na fabričke vrednosti. Isključite monitor, iskopčajte kabl za napajanje monitora, ponovo ga priključite, a zatim uključite monitor. Ponovo izaberite kameru monitora u podešavanjima Kamera/Video u vašoj UC konferencijskoj aplikaciji.
Mikrofon je isključen	Mikrofon je isključen u Windows Upravljaču uređajima	<ul style="list-style-type: none"> Proverite da li je USB dolazni kabl priključen između monitora i računara ili laptopa. Uverite se da je u OSD-u opcija „Mikrofon“ podešena na „Uključeno“. Ponovo priključite USB dolazni kabl u računar ili laptop. Proverite da li je mikrofon omogućen/uključen zvuk na monitoru. Ako LED indikator isključenog mikrofona svetli statičnom crvenom bojom (što znači da je mikrofon isključen), pritisnite dugme za mikrofon da biste uključili mikrofon. Proverite da li je mikrofon na monitoru izabran i omogućen/uključen zvuk u podešavanju u UC aplikaciji.
Jačina zvuka mikrofona je niska/zvuk je slab	Jačina zvuka mikrofona je niska/zvuk je slab drugom učesniku tokom audio/video poziva	<ul style="list-style-type: none"> Uverite se da LED indikator na dugmetu za isključivanje zvuka nije upaljen (što znači da je uključen zvuk mikrofona). Podesite udaljenost između korisnika i mikrofona. Korisnik treba da izbegava da sedi predaleko od mikrofona. Optimalna udaljenost između korisnika i mikrofona je 70 cm. Proverite da li je mikrofon na monitoru izabran i omogućen/uključen zvuk u podešavanju u UC aplikaciji. Povećajte jačinu mikrofona u interfejsu podešavanja zvuka na strani računara/u UC aplikaciji.
Prednji tasteri ne rade	Nema odgovora u UC aplikaciji kada se pritisnu dugmad na zvučniku	<ul style="list-style-type: none"> Proverite da li je USB dolazni kabl (Type-A na Type-B ili Type-C na Type-C) priključen iz računara u monitor. Na nekim UC platformama/aplikacijama, funkcija utišavanja radi pritiskom na dugme za utišavanje, ali ikona za utišavanje na UC platformi nije sinhronizovana (ikona prikazuje da zvuk nije utišan).

Specifični simptomi	Šta se događa	Moguća rešenja
Slika sa veb-kamere izgleda preekspanirana	Slika sa veb-kamere prikazuje preekspaniranu pozadinu	<ul style="list-style-type: none"> • Podesite uslove osvetljenja u okruženju. Uverite se da je monitor postavljen u dobro osvetljenom prostoru, po mogućnosti ispod plafonskog osvetljenja. Korisnik treba da izbegava prigušenu/tamnu pozadinu. Korisnik treba da izbegava da bude direktno okrenut prozoru sa jakim sunčevim svetlom. • Druga mogućnost je da možete koristiti Dell Peripheral Manager za podešavanje boje veb-kamere.
Slika sa veb-kamere deluje zrnasto/tamno	Slika sa veb-kamere izgleda zrnasto/tamno	<ul style="list-style-type: none"> • Prilagodite uslove osvetljenja okoline. Obezbedite da je monitor postavljen u dobro osvetljenom okruženju, po mogućstvu ispod plafonske rasvete. Korisnik treba da izbegava tamno okruženje.
Slika sa veb-kamere izgleda zamućeno	Slika sa veb-kamere je zamućena/nije jasna.	<ul style="list-style-type: none"> • Koristite čistu i blago vlažnu krpu za brisanje površine prednje kamere. • Podesite udaljenost između korisnika i kamere. Korisnik treba da izbegava da sedi predaleko od kamere. Najoptimalnija udaljenost između korisnika i kamere je 70 cm.
Jačina zvuka mikrofona za Teams	Jačina zvuka mikrofona za Teams je niža nego za Zoom	<ul style="list-style-type: none"> • Ovo je uobičajeno, jer se specifikacije jačine zvuka razlikuju između Teams i Zoom.
Mali prozor za Teams/ Zoom je izobličen	Slika u malom prozoru za Teams/Zoom je izobličena	<ul style="list-style-type: none"> • Ovo je normalno ponašanje. Rezolucija sličica je komprimovana kada je glavna slika u visokoj rezoluciji (2K). Ako je izabrana niža rezolucija (720P i 1080P), neće biti razlike između slika.
Loš kvalitet slike	Kvalitet slike monitora je bio loš	<p>Uvek loše:</p> <ul style="list-style-type: none"> • Proverite da li vaš računar podržava USB 3.0. • Neki računari imaju USB 3.0, USB 2.0 i USB 1.1 priključke. Uverite se da se koristi odgovarajući USB priključak. <p>Ponekad loše:</p> <ul style="list-style-type: none"> • Mreža će uticati na kvalitet slike, pobrinite se da vaša mreža bude ispravna.
Senzor blizine ne radi	Detekcija prisustva/ buđenje ne radi	<ul style="list-style-type: none"> • Kada koristite Teams/Zoom poziv, neaktivnost funkcije buđenja je normalna. • Radi kada korisnik ne koristi Teams/Zoom.
Snimak video zapisa je zamućen.	Promenite rezoluciju kamere monitora na 480p, snimajte pomoću aplikacije za kameru, sačuvajte i reprodukujte snimak. Na videu će se prikazati mozaik.	<ul style="list-style-type: none"> • Promenite rezoluciju kamere monitora na 720p ili više.
Laptop se ne puni preko USB-C priključka	Laptop ≥ 180 W, ne puni se kada je povezan na USB-C priključak monitora P2426HEB/ P2726DEB/P3426WEB	<ul style="list-style-type: none"> • Povežite laptop sa strujnim adapterom
Laptop ne može da se uključi	Kada je baterija laptopa na 0%, laptop se ne može uključiti kada je USB-C kabl priključen u monitor.	<ul style="list-style-type: none"> • Povežite laptop sa strujnim adapterom
Bežični miš ne radi glatko i zastaje.	Povežite USB dolazni kabl sa DUT-om. Na udaljenosti većoj od jednog metra, miš od 2,4 GHz ne radi.	<ul style="list-style-type: none"> • Zaobilazno rešenje: <ul style="list-style-type: none"> a) povežite se na priključak za brzi pristup b) povežite USB dongl od 2,4 GHz putem USB Type-A muškog na ženski kabl (0,5 m)
Na monitoru se pojavljuje zacrnjeni ekran nakon ponovnog pokretanja sistema na MacBook-u prilikom zatvaranja poklopca ekrana.	Kada zatvorite poklopac ekrana svog MacBook-a i ponovo pokrenete MacBook, monitor će prikazati zacrnjeni ekran.	<ul style="list-style-type: none"> • Pomerite miš ili pritisnite tastaturu da biste probudili MacBook. • Uključite postavku monitora „Brzo buđenje“: Personalizacija -> Brzo buđenje -> Uključeno.

Problemi specifični za Microsoft® Teams®

Tabela 50. Problemi specifični za Microsoft® Teams®

Problem	Šta se događa	Moguća rešenja
Dugme Teams ne radi	Kratki pritisak na dugme Teams ne dovodi aplikaciju Teams u prvi plan	<ul style="list-style-type: none"> • Proverite da li je USB dolazni kabl (Type-A na Type-B ili Type-C na Type-C) priključen iz računara u monitor. • Proverite da li ste prijavljeni u aplikaciju Teams i da li već radi u pozadini. LED na dugmetu Teams će neprekidno svetliti belom bojom. • Uverite se da je Teams nalog konfigurisan/postavljen u režim „Samo Teams“. Administrator zakupca treba da omogući nalog u režimu „Samo Teams“. • Dugme Teams će raditi samo kada je aplikacija Teams u režimu „Samo Teams“. Podešavanja se mogu razlikovati u korporativnom okruženju, što može dovesti do toga da dugme Teams na monitoru ne radi. Proverite sa svojim administratorom sistema.
Dugme Prekidač poziva ne radi	Kratkim pritiskom dugmeta Prekidač poziva ne odgovara se na poziv	<ul style="list-style-type: none"> • Proverite da li je USB dolazni kabl (Type-A na Type-B ili Type-C na Type-C) priključen iz računara u monitor. • Uverite se da je Teams nalog konfigurisan/postavljen u režim „Samo Teams“. Administrator zakupca treba da omogući nalog u režimu „Samo Teams“.
Dugme Utišavanje ne radi	Pritiskom na dugme Utišavanje mikrofona se ne utišava niti se uključuje	<ul style="list-style-type: none"> • Proverite da li je USB dolazni kabl (Type-A na Type-B ili Type-C na Type-C) priključen iz računara u monitor. • Uverite se da su LED dugmad za utišavanje ugašena (što označava da mikrofona nije utišana). • Uverite se da je Teams nalog konfigurisan/postavljen u režim „Samo Teams“. Administrator zakupca treba da omogući nalog u režimu „Samo Teams“.
Nema slike na veb-kameri	Nema slike na veb-kameri prilikom korišćenja aplikacije Teams	<ul style="list-style-type: none"> • Proverite da li je USB dolazni kabl (Type-A na Type-B ili Type-C na Type-C) priključen iz računara u monitor. • Izaberite „DELL Monitor RGB Webcam“ kao kameru u postavkama video poziva aplikacije Teams.
Veb-kamera je zauzeta	Veb-kamera je zauzeta i ne može se koristiti	<ul style="list-style-type: none"> • Izbegavajte pokretanje više konferencijskih softvera istovremeno. Dok koristite „konferencijski softver A“, zatvorite drugi „konferencijski softver B“.

Specifični problemi sa univerzalnom serijskom magistralom (USB)

Tabela 51. Problemi specifični za USB

Specifični simptomi	Šta se događa	Moguća rešenja
USB interfejs ne radi	USB periferni uređaji ne rade	<ul style="list-style-type: none"> • Proverite da li je vaš monitor uključen. • Ponovo priključite dolazni kabl u računar. • Ponovo priključite USB periferne uređaje (odlazni priključak). • Isključite monitor, a zatim ga ponovo uključite. • Ponovo pokrenite računar. • Neki USB uređaji, poput eksternih prenosivih HDD-ova, zahtevaju veći električni napon, povežite uređaj direktno na računar.
USB 5 Gbps interfejs je spor	USB 5 Gbps periferni uređaji rade sporo ili uopšte ne rade	<ul style="list-style-type: none"> • Proverite da li je vaš računar kompatibilan sa USB 5 Gbps. • Neki računari imaju priključke USB 3.2, USB 2.0 i USB 1.1. • Uverite se da se koristi odgovarajući USB priključak. • Ponovo priključite dolazni kabl u računar. • Ponovo priključite USB periferne uređaje (odlazni priključak). • Ponovo pokrenite računar.
Bežični USB periferni uređaji prestaju da rade kada se priključi USB 5 Gbps uređaj	Bežični USB periferni uređaji odgovaraju sporo ili rade samo kada se udaljenost između uređaja i njegovog prijemnika smanji	<ul style="list-style-type: none"> • Povećajte rastojanje između USB 5 Gbps perifernih uređaja i bežičnog USB prijemnika. • Postavite bežični USB prijemnik što je moguće bliže bežičnim USB perifernim uređajima. • Koristite USB produžni kabl da biste bežični USB prijemnik postavili što dalje od USB 5 Gbps priključka.
Bežični USB miš ne radi ispravno	Kada je priključen na jedan od USB priključaka na zadnjoj strani monitora, bežični USB miš kasni ili se zamrzava tokom upotrebe	<ul style="list-style-type: none"> • Isključite prijemnik bežičnog USB miša i ponovo ga priključite u odgovarajući USB priključak za brzi pristup na donjoj strani monitora.

Informacije o propisima

TCO Certified

Svaki Dell proizvod sa oznakom TCO dobio je sertifikat za TCO dobrovoljnu ekološku sertifikaciju. Zahtevi za TCO sertifikaciju fokusiraju se na karakteristike koje doprinose zdravom radnom okruženju, kao što su dizajn koji omogućava recikliranje, energetska efikasnost, ergonomija, emisije, izbegavanje opasnih supstanci i vraćanje proizvoda.

Za više informacija o vašem Dell proizvodu i o TCO sertifikaciji, posetite: [TCO Certified sertifikovan dokument za krajnjeg korisnika](#).

Za više informacija o ekološkim sertifikatima organizacije TCO, posetite: [Globalna sertifikacija održivosti za IT proizvode](#).

Napomene FCC (samo za SAD) i ostale informacije o propisima

Za napomene o FCC i za ostale informacije o propisima, pročitajte o usaglašenosti sa propisima na [Dell početnoj stranici o usaglašenosti sa propisima](#).

Baza podataka proizvoda za EU sa energetsom oznakom i letkom sa informacijama o proizvodu

Za više informacija o propisima o energetske oznaci, pogledajte sledeće izvore:

- [Informacije o energetske oznaci za P2426HEB](#)
- [Informacije o energetske oznaci za P2726DEB](#)
- [Informacije o energetske oznaci za P3426WEB](#)

Kontaktiranje sa kompanijom Dell

Da biste kontaktirali sa kompanijom Dell u vezi sa prodajom, tehničkom podrškom ili pitanjima vezanim za korisničku podršku, pogledajte [Kontaktirajte sa kompanijom na Dell sajtu za podršku](#).

① **NAPOMENA:** Dostupnost zavisi od države i proizvoda, a neke usluge možda nisu dostupne u vašoj zemlji.

① **NAPOMENA:** Ako nemate aktivnu internet vezu, možete da nađete kontakt-informacije na priznanici, otpremnici, računuu ili u katalogu Dell proizvoda.

Istorija revizija

Sledeća tabela prikazuje istoriju revizija ovog dokumenta:

Tabela 52. Istorija revizija

Revizija	Datum	Opis
A00	Mart 2026.	Datum prvobitnog objavljivanja.