



# Dell P2424HEB monitor za video konferencije

## Uputstvo za korišćenje

Model: P2424HEB  
Regulatorni model: P2424HEBt



-  **NAPOMENA: NAPOMENA** označava važne informacije koje vam pomažu da bolje koristite svoj računar.
-  **OPREZ: OPREZ** označava potencijalno oštećenje hardvera ili gubitak podataka ako se ne slede uputstva.
-  **UPOZORENJE: UPOZORENJE** označava potencijalno oštećenje imovine, ličnu povredu ili smrt.

**Copyright © 2023 Dell Inc. eller dess dotterföretag. Med ensamrätt.** Dell, EMC och andra varumärken är varumärken som tillhör Dell Inc. eller dess dotterföretag. Andra varumärken kan vara varumärken som tillhör respektive ägare.

# Sadržaj

<b>Bezbednosna uputstva</b> . . . . .	<b>6</b>
<b>O vašem monitoru</b> . . . . .	<b>7</b>
Sadržaj paketa . . . . .	7
Funkcije proizvoda . . . . .	8
Kompatibilnost operativnog sistema . . . . .	10
Identifikacija delova i kontrola. . . . .	11
Pogled s prednje strane . . . . .	11
Pogled sa zadnje strane . . . . .	14
Pogled odozdo . . . . .	15
<b>Specifikacije Monitora</b> . . . . .	<b>17</b>
Specifikacije rezolucije . . . . .	19
Unapred podešeni režimi prikaza . . . . .	19
Režimi za DP Multi-Stream Transport (MST) . . . . .	20
Režimi za USB C Multi-Stream Transport (MST) . . . . .	20
Lista kompatibilnosti platforme Unified Communications (UC) . . . . .	21
Električne specifikacije. . . . .	22
Specifikacije veb kamere – mikrofona . . . . .	23
Specifikacije zvučnika . . . . .	23
Specifikacije mikrofona . . . . .	23
Fizičke karakteristike. . . . .	23
Ekološke karakteristike. . . . .	25
Dodeljivanje pinova . . . . .	27
<b>Plug-and-Play</b> . . . . .	<b>35</b>
<b>Kvalitet LCD monitora i politika u vezi piksela</b> . . . . .	<b>35</b>
<b>Ergonomija</b> . . . . .	<b>36</b>
<b>Rukovanje i pomeranje ekrana</b> . . . . .	<b>38</b>
<b>Smernice za održavanje</b> . . . . .	<b>39</b>
Čišćenje vašeg monitora . . . . .	39



<b>Podešavanje monitora</b> . . . . .	<b>41</b>
Povezivanje postolja . . . . .	41
Upotreba nagiba, okretanja i podešavanja visine . . . . .	44
Nagib, okretanje i podešavanje visine . . . . .	44
Rotiranje ekrana . . . . .	44
Konfiguracija podešavanja prikaza na vašem računaru posle rotacije . . . . .	45
Rotacija slike kamere . . . . .	45
Povezivanje monitora . . . . .	46
Dell Power Button Sync / Dell sinhronizacija dugmeta za napajanje (DPBS) . . . . .	50
Povezivanje monitora za DPBS po prvi put . . . . .	52
Upotreba funkcije DPBS . . . . .	54
Povezivanje monitora za funkciju USB-C Multi-Stream Transport (MST) u režimu DPBS . . . . .	56
Povezivanje monitora za USB-C u režimu DPBS . . . . .	57
Slaganje kablova . . . . .	59
Korišćenje veb-kamere monitora . . . . .	60
Dell Peripheral Manager . . . . .	61
Obezbeđivanje vašeg monitora pomoću Kensington brave (opciono) . . . . .	61
Uklanjanje postolja monitora . . . . .	62
Montiranje na zid (opciono) . . . . .	63
<b>Upotreba monitora</b> . . . . .	<b>64</b>
Uključivanje monitora . . . . .	64
Korišćenje kontrole putem džojstika . . . . .	64
Upotreba pokretača menija . . . . .	65
Taster- za prednji panel . . . . .	67
Upotreba glavnog menija . . . . .	68
Korišćenje funkcije za zaključavanje menija na ekranu . . . . .	82
Početno podešavanje . . . . .	85
Poruke upozorenja prikaza na ekranu . . . . .	86
Podešavanje maksimalne rezolucije . . . . .	89





Multi-Monitor Sync (Sinhronizacija više monitora)(MMS) . . . . .	.90
Podešavanje za Multi-Monitor Sync (MMS) . . . . .	.91
Podešavanje funkcije Windows Hello . . . . .	93
Podešavanje veb-kamere monitora kao podrazumevanog podešavanja u operativnom sistemu . . . . .	97
Podešavanje zvučnika monitora kao podrazumevanog podešavanja u operativnom sistemu . . . . .	102
Use case of monitor speaker and microphone . . . . .	104
<b>Rešavanje problema . . . . .</b>	<b>106</b>
Samostalni test . . . . .	106
Ugrađena dijagnostika . . . . .	107
Najčešći problemi . . . . .	108
Problemi specifični za proizvod . . . . .	110
Microsoft® Teams® / Skype for Business®: određeni problemi . . . . .	120
Problemi specifični za Univerzalnu serijsku magistralu (USB). . . . .	122
<b>Informacije o propisima . . . . .</b>	<b>123</b>
FCC obaveštenja (samo za SAD) i druge regulatorne informacije . . . . .	123
Baza podataka EU o oznakama energetske efikasnosti i list sa informacijama o proizvodu . . . . .	123
<b>Kontaktiranje s kompanijom Dell . . . . .</b>	<b>124</b>



# Bezbednosna uputstva

Koristite sledeće bezbednosne smernice da biste zaštitili svoj monitor od potencijalnog oštećenja i da biste osigurali svoju ličnu bezbednost. Osim ako nije drugačije napomenuto, svaki postupak u ovom dokumentu pretpostavlja da ste pročitali informacije o bezbednosti koje su isporučene uz vaš monitor.

 **NAPOMENA: Pre korišćenja monitora, pročitajte informacije o bezbednosti koje su isporučene uz vaš monitor i odštampane na proizvodu. Držite dokumentaciju na bezbednom mestu radi buduće upotrebe.**

 **UPOZORENJE: Upotreba kontrola, podešavanja ili postupaka izuzev onih koji su navedeni u ovoj dokumentaciji može dovesti do izlaganja strujnom udaru, opasnostima od električne struje i/ili mehaničkim opasnostima.**

 **UPOZORENJE: Mogući dugotrajni efekat slušanja zvuka pri visokoj jačini tona putem slušalica (na monitoru koji ih podržava) može da prouzrokuje oštećenje sluha.**

- Postavite monitor na čvrstu površinu i pažljivo rukujte njime. Ekran je lomljiv i može se oštetiti ako ga ispustite ili udarite oštrim predmetom.
- Uverite se da je vaš monitor obeležen oznakom nominalne struje za rad sa AC strujom koja se koristi na vašoj lokaciji.
- Držite monitor na sobnoj temperaturi. Okruženje koje je previše toplo ili hladno može da ima negativan efekat na tečne kristale ekrana.
- Povežite kabl za napajanje iz monitora sa zidnom utičnicom koja je pristupačna i nalazi se u blizini. Pogledajte [Connecting your monitor \(Povezivanje monitora\)](#).
- Ne stavljajte monitor na vlažnu površinu ili u blizini vode.
- Ne izlažite monitor uslovima oštarih vibracija ili snažnih udara. Na primer, ne stavljajte monitor u prtljažnik automobila.
- Isključite monitor ako ga nećete koristiti tokom dužeg perioda.
- Da biste izbegli strujni udar, ne pokušavajte da skinete poklopac niti da dodirujete delove unutar monitora.
- Pažljivo pročitajte ova uputstva. Sačuvajte ovaj dokument za buduću upotrebu. Sledite sva upozorenja i uputstva naznačena na proizvodu.
- Određeni monitori se mogu montirati na zid korišćenjem VESA kompleta za montiranje koji se posebno prodaje. Obavezno koristite pravilne VESA specifikacije kao što je pomenuto u odeljku montiranja na zid Korisničkog vodiča.

Za informacije o bezbednosnim uputstvima pogledajte dokument Bezbednosnih, ekoloških i regulatornih informacija (SERI) koji je ispušten s vašim monitorom.







# O vašem monitoru

## Sadržaj paketa

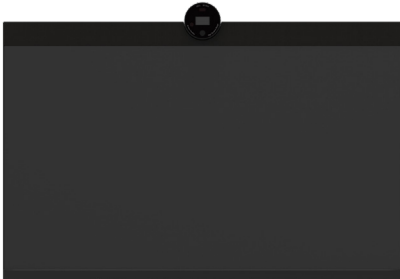
Sledeća tabela navodi listu komponenata koje su isporučene s vašim monitorom, Ako neka komponenta nedostaje, obratite se kompaniji Dell. Za detaljnije informacije pogledajte [Kontaktiranje s kompanijom Dell](#).

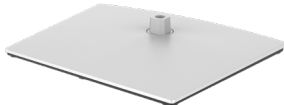
 **NAPOMENA: Neke stavke mogu biti opcionalne i možda se ne isporučuju uz vaš monitor. Neke funkcije ili mediji možda neće biti dostupni u određenim zemljama.**

Slika komponente	Opis komponente
	Prikaz
	Nosac postolja
	Osnova postolja
	Kabl za napajanje (razlikuje se u zavisnosti od zemlje)
	DisplayPort 1,8 M kabl (DisplayPort – DisplayPort)



	USB 3.2 Gen1 Type-A – Type-B upstream 1,8 M kabl
	USB-C® Gen1 1,8 M kabl (C – C)
	<ul style="list-style-type: none"> <li>• Kratki vodič za podešavanje</li> <li>• Bezbednosne, ekološke i regulatorne informacije</li> </ul>

## Funkcije proizvoda

Monitor **Dell P2424HEB** ima aktivnu matricu, tankoslojni tranzistor (TFT), displej s tečnim kristalima (LCD) i LED pozadinsko osvetljenje. Funkcije monitora uključuju:

- Ekran sa aktivnim područjem od 60,47 cm (23,8 inča) (mereno dijagonalno) rezolucijom od 1920 x 1080 (16:9) i podrškom za pun ekran za niže rezolucije.
- Široke uglove gledanja sa 99% sRGB boje.
- Mogućnosti podešavanja nagiba, okretanja, rotiranja i visine.
- Ugrađeni zvučnici (2 x 5 W).
- Uklonjivo postolje i otvori za montiranje po standardu Video elektronskog udruženja (VESAT™) od 100 mm, za fleksibilna rešenja oko montaže.
- Ultra tanki okvir koji umanjuje razmak zbog okvira u konfiguraciji s više monitora, što ima za rezultat lakše podešavanje i elegantno iskustvo gledanja.
- Velike mogućnosti digitalnog povezivanja pomoću DP konektora pomažu da vaš monitor bude relevantan i u budućnosti.
- Jedan USB Type-C® za dostavljanje napajanja kompatibilnom laptopu dok se prima video signal. Jedan USB-C za napajanje kompatibilnih laptopova uz primanje video signala i USB podataka.
- USB-C i RJ45 portovi obezbeđuju iskustvo korišćenja s jednim kablom i povezanom mrežom.
- „Plug and play“ mogućnost ako je vaš računar podržava.
- Podešavanja pomoću prikaza na ekranu (OSD) za jednostavno podešavanje i optimizaciju ekrana.





- Zaključavanje tastera za napajanje i prikaza na ekranu.
  - Prorez za bezbednosnu bravu.
  - Bravica postolja.
  - Ovaj monitor je dizajniran s funkcijom Dell Power Button Sync / Dell sinhronizacija dugmeta za napajanje (DPBS) za kontrolu stanja napajanja računarskog sistema pomoću dugmeta za napajanje monitora.\*
  - Monitor omogućava da više monitora koji su povezani u dezi lanac preko DisplayPort-a sinhronizuju unapred definisanu grupu podešavanja prikaza na ekranu u pozadini pomoću funkcije Multi-Monitor Sync (MMS).
  - Usluga Premium Panel Exchange (zamene monitora) za bezbrižno korišćenje.
  - Optimizacija udobnosti pri gledanju pomoću ekrana bez treperenja i funkcijom ComfortView Plus.
  - Monitor koristi ekran s niskim plavim svetlom. Kada se monitor vrati na fabrička podešavanja ili podrazumevana podešavanja (Unapred podešeni režim: Standardno), radi u skladu sa sertifikacijom TUV Rheinland (provajder hardverskih rešenja).
  - Smanjuje nivo štetnog plavog svetla koje emituje ekran za prijatnije gledanje.
  - Monitor koristi tehnologiju Flicker-Free (bez treperenja) koja uklanja vidljivo treperenje i omogućava udobno iskustvo gledanja i sprečava naprezanje i zamor očiju kod korisnika.
  - Sertifikovano za Microsoft Teams® i Zoom®.
  - Sertifikovan za funkciju Windows Hello® (potvrda identiteta pomoću lica) i podržava aplikaciju Microsoft Cortana®.
  - Dodatno prilagođavanje pomoću aplikacije Dell Peripheral Manager za operativni sistem Windows i Dell Display and Peripheral Manager (DDPM) za operativni sistem Mac.
- \* Dell sistem koji podržava DPBS naveden je na veb-lokaciji kompanije Dell. Funkcija DPBS se može omogućiti u meniju prikaza na ekranu u okviru stavke Display (Prikaz).

**⚠ UPOZORENJE: Mogući dugoročni efekti plavog svetla koje emituje monitor mogu da dovedu do oštećenja vida, uključujući, ali se ne ograničavajući na zamor očiju ili digitalno naprezanje očiju. Funkcija ComfortView Plus dizajnirana je tako da smanji količinu plavog svetla koje emituje monitor u cilju optimalne udobnosti pri gledanju.**



# Kompatibilnost operativnog sistema

- Windows 10 verzija 21H2 i Windows 11 verzija 21H2\*
- macOS 12.4\*

\*Kompatibilnost operativnog sistema za monitore brenda Dell i Alienware može se razlikovati u zavisnosti od faktora kao što su:

- Određeni datumi objavljivanja kada su verzije, ispravke ili ažuriranja operativnog sistema dostupne.
- Određeni datumi objavljivanja kada su firmver, softverske aplikacije ili ažuriranja upravljačkog programa za monitore brenda Dell i Alienware dostupni na Dell veb-lokaciji za podršku.



# Identifikacija delova i kontrola

## Pogled s prednje strane

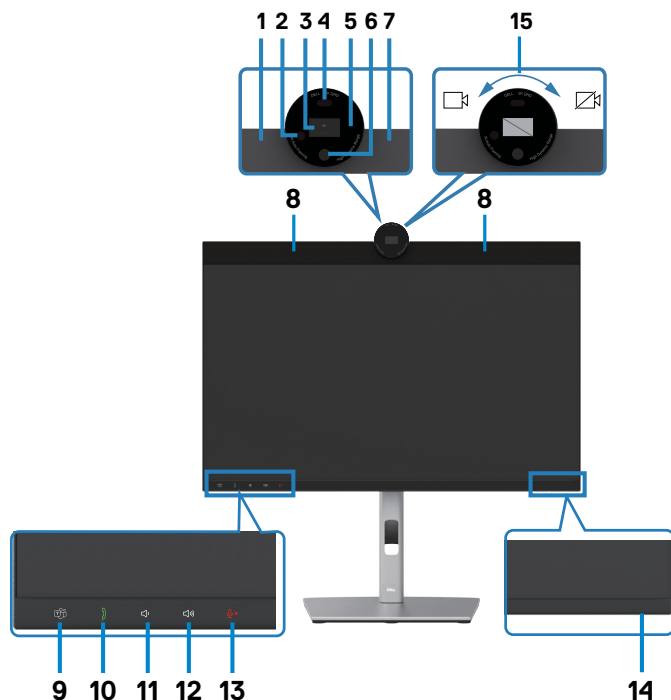

Oznaka	Opis	Upotreba
1,7	Mikrofoni	Mikrofoni monitora (mikrofon).
2	IR LED	Indikator infracrvenog modula (IR)
3	RGB Camera	Prenesi vašu sliku u video konferenciji.
4	Senzor blizine	Podržava funkcije buđenja i zaključavanja pomoću ljudskog prisustva.
5	LED indikator veb-kamere	Indikator veb-kamere Sijaće belo kada se veb-kamera koristi.
6	IC kamera	Podržava funkciju prepoznavanja lica.
8	Ugrađeni zvučnici	Za izlaz zvuka sa audio ulaza.



9	Dugme za aplikaciju Teams i LED indikator	<p>LED indikator će sijati neprekidno belo kada je pokrenuta aplikacija Microsoft Teams® i kada ste prijavljeni u njoj.</p> <p>LED indikator će treperiti kada postoji obaveštenje u aplikaciji Teams.</p> <p>Kratak pritisak na dugme otvoriće Teams i obaveštenja. Proverite da ste prijavljeni u aplikaciju Teams i da ona već radi u pozadini.</p> <p><b>NAPOMENA:</b> Da bi radio taster za Teams, proverite da je Teams nalog obezbeđen i podešen kao režim za 'samo Teams'. Administrator zakupca treba da omogući nalog u režimu 'samo Teams'.</p> <p><b>NAPOMENA:</b> Dugme za Teams će raditi samo sa aplikacijom Teams u režimu 'samo Teams'. Postavke se mogu razlikovati u korporativnom okruženju, što dovodi do toga da dugme Teams ne radi na monitoru. Proverite da administratorom svog sistema.</p>
10	Prebacivanje poziva i LED	<p>LED indikator će treperiti zeleno kada postoji dolazni poziv u aplikacijama Teams/Skype for Business (SfB).</p> <p>LED indikator će sijati neprekidno zeleno tokom poziva u aplikaciji Teams/Skype for Business (SfB).</p> <p>Kratko pritisnite da biste odgovorili na poziv / završili poziv.</p> <p>Pritisnite i zadržite da biste odbili dolazni poziv.</p>
11	Smanjenje jačine zvuka i LED	<p>Kratko pritisnite za smanjenje jačine zvuka za 2 jedinice.</p> <p>Pritisnite i zadržite za kontinuirano smanjenje jačine zvuka.</p>
12	Povećanje jačine zvuka i LED	<p>Kratko pritisnite za povećanje jačine zvuka za 2 jedinice.</p> <p>Pritisnite i zadržite za kontinuirano povećanje jačine zvuka.</p>
13	Privremeno isključivanje mikrofona i LED	<p>Pritisnite da biste privremeno isključili ili uključili mikروفon.</p> <p>LED će svetleti statičkom crvenom bojom kada je mikروفon privremeno isključen.</p> <p>LED indikator neće sijati kada je mikروفon aktiviran/ponovo uključen.</p>



14	LED indikator napajanja	Postojano belo svetlo ukazuje da je monitor uključen i ispravno radi. Belo svetlo sa efektom „disanja“ označava da je monitor u režimu pripravnosti.
15	Poklopac kamere zatvoren/otvoren	<p>Rotirajte u smeru kretanja kazaljki na satu da zatvorite poklopac kamere. Kada je zatvorena, kamera će zameniti sliku crnim šablonom. Rotirajte u smeru suprotnom od kretanja kazaljki na satu da otvorite poklopac kamere. Kada je otvoren, UC aplikacije mogu da otvore funkciju kamere i koriste kameru po potrebi.</p> <p><b>NAPOMENA:</b> Zatvaranje poklopca kamere se razlikuje od onemogućavanja opcije „Webcam &amp; Presence Sensor“ (Veb-kamera i senzor prisustva) u meniju OSD-a. Ako onemogućite opciju „Webcam &amp; Presence Sensor“ (Veb-kamera i senzor prisustva), to će isključiti ceo modul veb-kamere, a veb-kamera i senzor se neće pojavljivati u sistemu.</p>



## Pogled sa zadnje strane







Oznaka	Opis	Upotreba
1	VESA otvori za montiranje (100 mm x 100 mm – iza prikačenog VESA poklopca)	Montirajte monitor na zid pomoću VESA kompatibilnog kompleta za montiranje na zid (100 mm x 100 mm).
2	Regulatorna oznaka	Navodi regulatorna odobrenja.
3	Dugme za odvajanje postolja	Odvaja postolje od monitora.
4	Dugme za uključivanje/isključivanje	Za uključivanje ili isključivanje monitora.
5	Džojstik	Koristite ga za kontrolu menija prikaza na ekranu. Za više informacija pogledajte <b>Upotreba monitora</b> .
6	MAC adresa, bar kod, serijski broj i oznaka za servisiranje	Pogledajte ovu nalepnicu ako je potrebno da kontaktirate s kompanijom Dell radi tehničke podrške. Servisna oznaka predstavlja jedinstveni alfanumerički identifikator koji omogućava serviserima kompanije Dell da identifikuju hardverske komponente u vašem računaru i pristupe informacijama o garanciji.
7	Otvor za provlačenje kablova	Koristite da biste složili kablove tako što ćete ih provući kroz otvor.

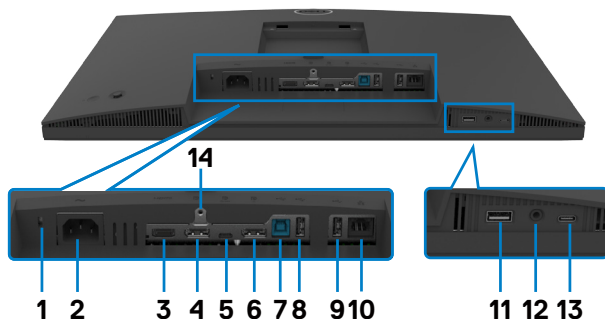







## Pogled odozdo



Oznaka	Opis	Upotreba
1	Prorez za bezbednosnu bravu (zasnovano na funkciji Kensington Security Slot™)	Osigurava monitor sigurnosnom bravom (posebno se prodaje).
2	 Konektor za napajanje	Priključivanje kabla za napajanje .
3	<b>HDMI</b> HDMI port	Povezivanje vašeg računara pomoću HDMI kabla.
4	 DisplayPort (ulazni)	Povezivanje vašeg računara pomoću DisplayPort kabla.
5	 USB Type-C upstream/ DisplayPort (video + podaci)	Povežite svoj računar pomoću kabla USB Type-C. Port USB Type-C obezbeđuje najveću brzinu prenosa (USB 3.2 Gen1) i alternativni režim s podrškom za DP 1.2 i maksimalnu rezoluciju od 1920 x 1080 pri 60 Hz, PD 20 V/4.5 A, 15 V/3 A, 9 V/3 A, 5 V/3 A. <b>NAPOMENA:</b> USB Type-C nije podržan na verzijama operativnog sistema Windows pre verzije Windows 10.
6	 DP konektor (izlazni) 	DP izlaz za monitor sa podrškom za MST (prenos više tokova podataka). Da biste omogućili MST, pogledajte uputstvo u odeljku <b>Povezivanje monitora za MST funkciju DP-a</b> . <b>NAPOMENA:</b> Uklonite gumeni priključak kada koristite konektor DP izlaza.



7	 USB-B upstream	Povežite svoj računar pomoću kabla USB. Nakon što se poveže ovaj kabl, možete da koristite USB downstream konektore na monitoru.
8,9,11	 SuperSpeed USB 5 Gbps (USB 3.2 Gen1)(3)	Povežite USB uređaj. Možete da koristite ove portove tek nakon što povežete USB kabl (Type-A na Type-B ili Type-C na Type-C) sa računara na monitor. Port sa ikonom baterije  podržava standard za punjenje baterije rev. 1.2.
10	 RJ45 priključak	Povežite internet. Možete da surfujete internetom preko RJ45 samo nakon što povežete računar i monitor pomoću USB kabla (Type-A – Type-B ili Type-C – Type-C).
12	 3.5 mm kombinovani priključak za slušalice s mikrofonom	Priključite slušalice za reprodukciju audio signala koji dolazi preko HDMI ili DisplayPort ili USB Type-C audio kanala. Da biste koristili funkciju mikrofona, uverite se da je USB upstream kabl povezan i izaberite putanju za audio Echo Cancelling Speakerphone (Spikerfon sa uklanjanjem odjeka) u interfejsu za podešavanje zvuka. Priključak za slušalice podržava slušalice s mikrofonom. <b>NAPOMENA:</b> Prekomerni zvučni pritisak iz slušalica može da prouzrokuje oštećenje ili gubitak sluha. Prilagođavanje ekvilajzera na maksimalnu vrednost povećava izlazni napon slušalica i samim tim nivo zvučnog pritiska.
13	 USB Type-C downstream portovi (Samo podaci)	Port sa ikonom  podržava 5V/3A. Povežite USB uređaj. Možete da koristite ove portove tek nakon što povežete USB kabl (A – B ili C – C) sa računara na monitor. <b>NAPOMENA:</b> Ovaj port je isključivo downstream i ne može da prenosi video ili zvuk na monitor ili zvučnike.
14	Bravica postolja.	Za zaključavanje postolja na monitoru pomoću vijka M3 x 6 mm (vijak nije priložen).





# Specifikacije Monitora

<b>Model</b>	<b>P2424HEB</b>
Tip ekrana	Aktivna matrica – TFT LCD
Tip panela	Tehnologija „In-plane switching“
Odnos širina/visina	16:9
Dimenzije vidljive slike	
Dijagonalno	60,47 cm (23,8 in.)
Aktivna površina	
Horizontalno	527,04 mm (20,75 in.)
Vertikalno	296,46 mm (11,67 in.)
Površina	156246,28 mm <sup>2</sup> (242,18 in. <sup>2</sup> )
Veličina piksela	0,2745 mm x 0,2745 mm
Broj piksela po inču (PPI)	92,56
Ugao gledanja	
Horizontalno	178° (tipično)
Vertikalno	178° (tipično)
Osvetljenost	250 cd/m <sup>2</sup> (tipično)
Odnos kontrasta	1000 prema 1 (tipično)
Premaz ekrana displeja	Zaštita od odsjaja prednjeg polarizatora (3H) tvrdi premaz
Pozadinsko osvetljenje	LED
Vreme odziva (iz sive u sivu)	5 ms (brzi režim) 8 ms (NORMALNI režim)
Dubina boje	16,78 miliona boja
Opseg boja <sup>1</sup>	99% sRGB
Povezivanje	<ul style="list-style-type: none"><li>• 1 x DP 1.2 (HDCP 1.4)</li><li>• 1 x HDMI 1.4 (HDCP 1.4)<sup>2</sup></li><li>• 1 x USB Type-B (USB 3.2 Gen1 upstream port)</li><li>• 1 x USB Type-C (alternativni režim s DisplayPort 1.2, USB 3.2 Gen1 upstream portom, napajanjem PD do 90 W)</li></ul>



Povezivanje	<ul style="list-style-type: none"> <li>• 1 x USB Type-C downstream (15 W), Super Speed USB 3.2 Gen1 (5 Gbps)</li> <li>• 1 x DP (izlaz) sa MST</li> <li>• 2 x super speed USB 5 Gbps (USB 3.2 Gen1)</li> <li>• 1 x super speed USB 5 Gbps (USB 3.2 Gen1) s BC 1.2 mogućnošću punjenja pri 2 A (maks.)</li> <li>• 1 x 3,5 mm priključak za slušalice</li> <li>• 1 x RJ45</li> </ul>
Širina ivice (od ivice monitora do aktivne oblasti)	
Vrh	36,30 mm
Levo/desno	5,50 mm
Dno	17,20 mm
Mogućnost podešavanja	
Postolje podesivo po visini	150 mm
Nagib	od -5° do 21°
Okretanje	od -45° do 45°
Pivot	od -90° do 90°
Podešavanje nagiba	NA
Slaganje kablova	Da
Kompatibilnost sa softverom Dell Display Manager	Jednostavno Uređivanje i druge ključne funkcionalnosti
Bezbednost	Otvor sigurnosne brave (brava kabla se posebno prodaje)

<sup>1</sup> Samo u izvornoj rezoluciji panela, u okviru unapred podešene vrednosti Custom Mode (Prilagođenog režima).

<sup>2</sup> Podržava do FHD 1920 x 1080 pri 60Hz kao što je navedeno u HDMI 1.4.



## Specifikacije rezolucije

<b>Model</b>	<b>P2424HEB</b>
Horizontalni opseg skeniranja	Od 30kHz do 83kHz
Vertikalni raspon skeniranja	Od 56Hz do 76Hz
Podrazumevana rezolucija	1920 x 1080 pri 60Hz
Mogućnosti video prikaza (HDMI i DP i USB Type-C alternativni režim)	480p, 560p, 720p,1080p 1080i(HDMI only),

## Unapred podešeni režimi prikaza

Režim prikaza	Horizontalna frekvencija (kHz)	Vertikalna frekvencija (Hz)	Takt piksela (MHz)	Polarizacija sinhronizacije (horizontalna /vertikalna)
VESA, 720 x 400	31,47	70	28,32	-/+
VESA, 640 x 480	31,47	60	25,17	-/-
VESA, 640 x 480	37,50	75	31,5	-/-
VESA, 800 x 600	37,88	60	40	+/+
VESA, 800 x 600	46,88	75	49,5	+/+
VESA, 1024 x 768	48,36	60	65	-/-
VESA, 1024 x 768	60,02	75	78,75	+/+
VESA, 1152 x 864	67,50	75	108	+/+
VESA, 1280 x 1024	64,0	60	108	+/+
VESA, 1280 x 1024	80,0	75	135	+/+
VESA, 1600 x 900	55,99	60	118,25	+/+
VESA, 1920 x 1080	67,50	60	148,50	+/+



## Režimi za DP Multi-Stream Transport (MST)

MST izvorni monitor	Maksimalan broj spoljnih monitora koji mogu da budu podržani
	1920 x 1080 pri 60 Hz
1920 x 1080 pri 60 Hz	3

 **NAPOMENA: Maksimalna podržana rezolucije spoljnog monitora je isključivo 1920 x 1080 pri 60 Hz**

 **NAPOMENA: DP izlaz za MST je podržan.**

## Režimi za USB C Multi-Stream Transport (MST)

MST izvorni monitor	Maksimalan broj spoljnih monitora koji mogu da budu podržani
	1920 x 1080 pri 60 Hz
1920 x 1080 pri 60 Hz	1



# Lista kompatibilnosti platforme Unified Communications (UC)

Tabela u nastavku navodi funkcije poziva koje rade na Dell monitoru za video konferencije – P2424HEB kada se koriste sledeće UC platforme.

Funkcije poziva	Dugme	UC platforme		
		Microsoft Teams	Skype for Business	Zoom
Otvaranje aplikacije Microsoft Teams	Teams	Podržano	Nije podržano	Nije podržano
Odgovaranje na poziv	Prebacivanje veze	Podržano	Podržano	Nije podržano
Završetak poziva	Prebacivanje veze	Podržano	Podržano	Nije podržano
Odbijanje poziva	Prebacivanje veze	Podržano	Podržano	Nije podržano
Smanjenje jačine zvuka zvučnika	Smanjenje jačine zvuka	Podržano	Podržano**	Podržano
Povećanje jačine zvuka zvučnika	Povećanje jačine zvuka	Podržano	Podržano**	Podržano
Privremeno isključivanje/ Ponovno uključivanje mikrofona	Privremeno isključivanje	Podržano	Podržano	Podržano*

\* Funkcija privremenog isključivanja zvuka na Dell P2424HEB monitoru radi pritiskom na dugme Mute (Privremeno isključi zvuk). Međutim, ikona za privremeno isključivanje zvuka na UC platformi se ne sinhronizuje (ikona prikazuje uključen zvuk).

\*\*Funkcija povećanja jačine zvuka na Dell P2424HEB monitoru ne radi u macOS.

 **NAPOMENA: Za više informacija o podržanom operativnom sistemu pogledajte [Operating system compatibility \(Kompatibilnost operativnog sistema\)](#).**



## Električne specifikacije

Model	P2424HEB
Ulazni video signali	· Digitalni video signal za svaku diferencijalnu liniju Po diferencijalnoj liniji pri impedansi od 100 oma · Podrška za ulazni signal DP/HDMI/USB Type-C
Ulazni napon/ frekvencija/struja	Od 100 VAC do 240 VAC/50Hz ili 60Hz $\pm$ 3Hz / 2,3A (maksimalno)
Udarna struja	120V: 42A (maks.) 240V: 80A (maks.)
Potrošnja energije	0,3 W (Režim isključenosti) <sup>1</sup> 0,3 W (Režim pripravnosti) <sup>1</sup> 0,8 W (Mrežni režim pripravnosti) <sup>1</sup> 15,5 W (Režim uključenosti) <sup>1</sup> 195 W (maks) <sup>2</sup> 15,38 W ( $P_{on}$ ) <sup>3</sup> 50,46 kWh (TEC) <sup>3</sup>

<sup>1</sup> Kao što je definisano u EU 2019/2021 i EU 2019/2013.

<sup>2</sup> Podešavanje maksimalnog osvetljenja i kontrasta s maksimalnim opterećenjem napajanja na svim USB portovima.

<sup>3</sup>  $P_{on}$ : Potrošnja energije u uključenom režimu kao što je definisano u Energy Star verziji 8.0.

TEC: Ukupna potrošnja energije u kWh kao što je definisano u Energy Star verziji 8.0.

Ovaj dokument služi isključivo u informacione svrhe i prikazuje laboratorijski učinak. Vaš proizvod može da radi sa drugačijim učinkom, u zavisnosti od softvera, komponenata i perifernih uređaja koje ste naručili i ne postoji obaveza da se takve informacije ažuriraju. U skladu sa tim, kupac ne treba da se oslanja na ove informacije kada odlučuje o električnim tolerancijama i drugim pitanjima. Ne daje se eksplicitno niti implicitno nikakva garancija vezana za preciznost ili kompletnost.

 **NAPOMENA: Ovaj monitor je sertifikovan kao ENERGY STAR.**



Ovaj proizvod ima prava na ENERGY STAR oznaku prema podrazumevanim fabričkim podešavanjima koji se mogu vratiti preko funkcije »Factory Reset« (Fabričke vrednosti) u meniju na ekranu. Menjanje podrazumvanih fabričkih postavki ili omogućavanje drugih opcija može da poveća potrošnju energije koja bi pritom prešla granice ENERGY STAR specifikacijom.



## Specifikacije veb kamere – mikrofona

Rezolucija videa i veličina okvira	<ul style="list-style-type: none"><li>• 2K (2560 x 1440) @ 30 fps, USB 3.0</li><li>• FHD (1920 x 1080) @ 30/60 fps, USB 2.0</li><li>• HD (1280 x 720) @ 30/60 fps, USB 2.0</li></ul>
USB interfejs	USB 3.0
Vidno polje	78 stepeni
Poklopac	Ručni poklopac
Windows Hello	Da
Automatsko kadriranje pomoću veštačke inteligencije	Da
Automatsko fokusiranje	Da
Zoom	4x digitalni zum
Otvor blende	f2.0

## Specifikacije zvučnika

Nazivna snaga zvučnika	2 x 5 W
Frekvencijski odziv	100 Hz - 20 kHz
Impedansa	8 oma

## Specifikacije mikrofona

Tip mikrofona	Digitalni mikrofon x2
---------------	-----------------------

## Fizičke karakteristike

Model	P2424HEB
Tip konektora	<ul style="list-style-type: none"><li>• DP konektor (ulazni)</li><li>• DP konektor (izlazni)</li><li>• HDMI konektor</li><li>• Audio priključak</li><li>• RJ45 konektor</li><li>• USB Type-C upstream konektor</li><li>• USB Type-B upstream konektor</li><li>• USB 3.2 Gen1 downstream konektor porta x 3</li><li>• Konektor dolaznog USB Type-C</li></ul>
Tip signalnog kabla	<ul style="list-style-type: none"><li>• DP u DP 1,8 m kabl</li><li>• USB 3.2 Gen1 (A – B) 1,8 m kabl</li><li>• USB 3.2 Gen1 (C – C) 1,8 m kabl</li></ul>



Dimenzije (s postoljem)	
Visina (izvučeno)	551,62 mm (21,70 in.)
Visina (uvučeno)	401,62 mm (15,81 in.)
Širina	538,04 mm (21,20 in.)
Dubina	185,00 mm (7,30 in.)
Dimenzije (bez postolja)	
Visina	374,55 mm (14,75 in.)
Širina	538,04 mm (21,20 in.)
Dubina	60,53 mm (2,38 in.)
Dimenzije postolja	
Visina (izvučeno)	410,80 mm (16,20 in.)
Visina (uvučeno)	364,00 mm (14,30 in.)
Širina	268,00 mm (10,55 in.)
Dubina	185,00 mm (7,30 in.)
Težina	
Težina sa ambalažom	8,43 kg (18,58 lb)
Težina sa sklopom postolja i kablovima	6,46 kg (14,24 lb)
Težina bez sklopa postolja (za montiranje na zid ili VESA montiranje – bez kablova)	4,44 kg (9,79 lb)
Težina sklopa postolja	1,64 kg (3,62 lb)





## Ekološke karakteristike

Usaglašenost sa standardima	
<ul style="list-style-type: none"><li>• Monitor sa ENERGY STAR sertifikatom.</li><li>• EPEAT je registrovan gde je to primenljivo. EPEAT registracija se razlikuje u zavisnosti od zemlje. Status registracije prema zemlji pogledajte na <a href="https://www.epeat.net">https://www.epeat.net</a></li><li>• TCO Certified &amp; TCO Certified Edge.</li><li>• Saglasan sa RoHS.</li><li>• Monitor bez BFR/PVC materijala (isključujući spoljne kablove).</li><li>• Ispunjava zahteve NFPA 99 u vezi sa strujom curenja.</li><li>• Staklo bez arsena i panel bez žive.</li></ul>	
Temperatura	
Radna	Od 0°C do 40°C (od 32°F do 104°F)
Van rada	Od -20°C do 60°C (od -4°F do 140°F)
Vlažnost vazduha	
Radna	Od 10% do 80% (nekondenzujuće)
Van rada	Od 5% do 90% (nekondenzujuće)
Nadmorska visina	
Radna	5.000 m (16.404 ft) (maksimalno)
Van rada	12.192 m (40.000 ft) (maksimalno)
Termalna disipacija	665,37 BTU/sat (maksimalna) 52,89 BTU/sat (tipična)

## Propusni opseg videa

Video port hosta	Video kabl	Dubina boje	Resolution (Rezolucija)
USB-C (alt režim DP 1.2)	USB-C Gen1 kabl	8 bitova	1920 x 1080 @ 60 Hz
USB-C (alt režim DP 1.4)	USB-C Gen1 kabl	8 bitova	1920 x 1080 @ 60 Hz
HDMI 1.4	HDMI 2.0 kabl	8 bitova	1920 x 1080 @ 60 Hz
HDMI 2.0		8 bitova	1920 x 1080 @ 60 Hz
DP 1.2	DP kabl	8 bitova	1920 x 1080 @ 60 Hz
DP 1.4		8 bitova	1920 x 1080 @ 60 Hz



## Putanja za audio

Host video port	USB upstream cable	Audio path
USB-C (Alt Mode DP 1.2)	USB-C Gen1 cable	Echo Cancelling Speakerphone (DELL P2424HEB USB)
		DELL P2424HEB (Display Audio)
USB-C (Alt Mode DP 1.4)	USB-C Gen1 cable	Echo Cancelling Speakerphone (DELL P2424HEB USB)
		DELL P2424HEB (Display Audio)
DP	USB-A to USB-B cable connected	Echo Cancelling Speakerphone (DELL P2424HEB USB)
		DELL P2424HEB (Display Audio)
	USB-A to USB-B cable not connected	DELL P2424HEB (Display Audio)
HDMI	USB-A to USB-B cable connected	Echo Cancelling Speakerphone (DELL P2424HEB USB)
		DELL P2424HEB (Display Audio)
	USB-A to USB-B cable not connected	DELL P2424HEB (Display Audio)

## USB propusni opseg brzine

Host	USB upstream cable	USB Device connected to USB-A or USB-C downstream port
USB-C (Alt Mode DP 1.2)	USB-C Gen1 cable	supported, USB 2.0/3.2 Gen1
USB-C (Alt Mode DP 1.4)	USB-C Gen1 cable	supported, USB 2.0/3.2 Gen1
USB-A 2.0	USB-A to USB-B cable	supported, USB 2.0
USB-A 3.2 Gen1	USB-A to USB-B cable	supported, USB 2.0/3.2 Gen1
USB-C 3.2 Gen1 (Data only)	USB-C Gen1 cable	supported, USB 2.0/3.2 Gen1
USB-C 3.2 Gen2 (Data only)	USB-C Gen1 cable	supported, USB 2.0/3.2 Gen1



# Dodeljivanje pinova

## DP konektor (ulazni)

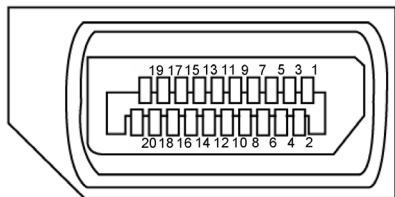

Broj pina	20-pinovna strana povezanog signalnog kabela
1	ML3(n)
2	GND
3	ML3(p)
4	ML2(n)
5	GND
6	ML2(p)
7	ML1(n)
8	GND
9	ML1(p)
10	MLO(n)
11	GND
12	MLO(p)
13	CONFIG1
14	CONFIG2
15	AUX CH (p)
16	GND
17	AUX CH (n)
18	Hot Plug Detect
19	Return
20	DP_PWR



## DP konektor (izlazni)

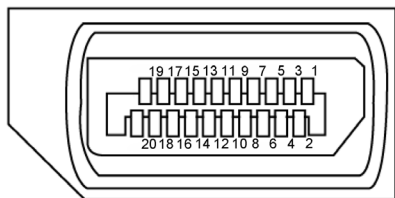

Broj pina	20-pinovna strana povezanog signalnog kabloa
1	MLO(p)
2	GND
3	MLO(n)
4	ML1(p)
5	GND
6	ML1(n)
7	ML2(p)
8	GND
9	ML2(n)
10	ML3(p)
11	GND
12	ML3(n)
13	CONFIG1
14	CONFIG2
15	AUX CH(p)
16	GND
17	AUX CH(n)
18	Hot Plug Detect
19	Return
20	DP_PWR



## HDMI konektor

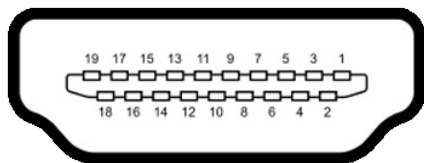

Broj pina	19-pinovna strana povezanog signalnog kabela
1	TMDS DATA 2+
2	TMDS DATA 2 SHIELD
3	TMDS DATA 2-
4	TMDS DATA 1+
5	TMDS DATA 1 SHIELD
6	TMDS DATA 1-
7	TMDS DATA 0+
8	TMDS DATA 0 SHIELD
9	TMDS DATA 0-
10	TMDS CLOCK+
11	TMDS CLOCK SHIELD
12	TMDS CLOCK-
13	CEC
14	Reserved (N.C. on device)
15	DDC CLOCK (SCL)
16	DDC DATA (SDA)
17	DDC/CEC Ground
18	+5 V POWER
19	HOT PLUG DETECT



## USB konektor Type-C

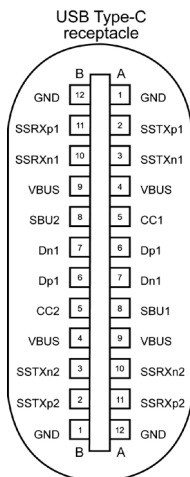



typically connected to a charger through a Type-C cable

<b>Pina</b>	<b>signala</b>	<b>Pina</b>	<b>signala</b>
A1	GND	B12	GND
A2	SSTXp1	B11	SSRXp1
A3	SSTXn1	B10	SSRXn1
A4	VBUS	B9	VBUS
A5	CC1	B8	SBU2
A6	Dp1	B7	Dn1
A7	Dn1	B6	Dp1
A8	SBU1	B5	CC2
A9	VBUS	B4	VBUS
A10	SSRXn2	B3	SSTXn2
A11	SSRXp2	B2	SSTXp2
A12	GND	B1	GND





## Univerzalna serijska magistrala (USB)

Ovaj odeljak vam pruža informacije o USB portovima dostupnim na monitoru.

**NAPOMENA:** Do 2A na dovodnom USB portu (port sa ikonom baterije  ) sa uređajima u skladu sa standardom za punjenje baterija rev. 1.2; do 0,9A na drugim dovodnim USB portovima. Do 3A na USB Type-C downstream portu (port s ikonom  ) za uređaje koji podržavaju 5V/3A.

Vaš računar poseduje sledeće USB portove:

- 2 upstream – sa zadnje strane.
- 4 downstream – 2 s donje strane, 2 sa zadnje strane.

Port za punjenje napajanja – portovi sa ikonom baterije  podržavaju brzo punjenje strujom ako uređaj podržava standard BC 1,2. USB Type-C downstream port s  ikonom podržava mogućnost brzog punjenja ako je uređaj kompatibilan s 5V/3A.

**NAPOMENA:** USB portovi monitora rade samo kada je monitor uključen ili je u režimu pripravnosti. Ako je USB kabl (Type-C - Type-C) priključen, USB portovi normalno rade. U suprotnom, pogledajte podešavanje prikaza na ekranu za Other USB Charging (Drugo USB punjenje), ako je podešavanje „On in Standby Mode“ (Uključeno u režimu pripravnosti), onda USB može normalno da radi, u suprotnom USB je onemogućen. Ako isključite monitor i zatim ga uključite, može biti potrebno nekoliko sekundi da bi povezani periferni uređaji nastavili s normalnim radom.

Brzina transfera	Brzina prenosa podataka	Maksimalna potrošnja energije (svaki port)
SuperSpeed	5 Gbps	4,5W
Hi-Speed	480 Mbps	2,5W
Puna brzina	12 Mbps	2,5W



### USB upstream port

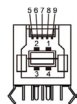

Broj pina	Ime signala
1	VBUS
2	D-
3	D+
4	GND
5	StdB_SSTX-
6	StdB_SSTX+
7	GND_DRAIN
8	StdB_SSRX-
9	StdB_SSRX+
Shell	Shield

### USB downstream port



Broj pina	Ime signala
1	VBUS
2	D-
3	D+
4	GND
5	StdA_SSRX-
6	StdA_SSRX+
7	GND_DRAIN
8	StdA_SSTX-
9	StdA_SSTX+
Shell	Shield

### RJ45 port (strana konektora)

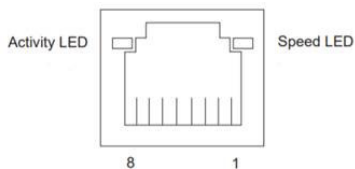

Br. iglice	10BASE-T 100BASE-T	1000BASE-T
1	Transmit+ (Prenos+)	BI_DA+
2	Transmit- (Prenos-)	BI_DA-
3	Receive+ (Prijem+)	BI_DB+
4	Ne koristi se	BI_DC+
5	Ne koristi se	BI_DC-
6	Receive- (Prijem-)	BI_DB-
7	Ne koristi se	BI_DD+
8	Ne koristi se	BI_DD-





## Instalacija upravljačkog programa

Instalirajte Realtek USB GBE Ethernet Controller upravljački program dostupan za vaš sistem. Dostupan je za preuzimanje na lokaciji <https://www.dell.com/support> u okviru odeljka „Upravljački programi i preuzimanja“.

Brzina prenosa podataka u mreži (RJ45) preko USB-C za: 1000 Mbps.

## Ponašanje funkcije Wake-on-LAN

Stanje uštede energije računara	Ponašanje sistema nakon prijema naredbe funkcije Wake-on-LAN (WOL)
Moderni režim pripravnosti (S0ix)	Računar i monitor ostaju u režimu pripravnosti, ali je mrežna komunikacija omogućena.
Režim pripravnosti/spavanja (S3)	I računari i monitor su uključeni (ON).
Hibernacija (S4)	I računari i monitor su uključeni (ON).
OFF/Isključivanje (S5)	I računari i monitor su uključeni (ON).

 **NAPOMENA: BIOS računara prvo mora da bude konfigurisan tako da omogući funkciju WOL.**

 **NAPOMENA: Ovaj mrežni (LAN) port je usaglašen sa 1000Base-T IEEE 802.3az, podržava funkciju Pass-thru (MAPT) MAC adrese (odštampana na etiketi modela), funkciju Wake-on-LAN (WOL) iz režima pripravnosti (samo S3) i funkciju UEFI\* PXE Boot [funkcija UEFI PXE Boot nije podržana na Dell Desktop računarima (osim za OptiPlex 7090/3090 Ultra Desktop)]; ove tri funkcije zavise od podešavanja u BIOS-u i verzije operativnog sistema. Funkcionalnost se može razlikovati na računarima koje nije proizvela kompanija Dell.**

\*UEFI je skraćenica za Unified Extensible Firmware Interface (Jedinstveni proširivi interfejs firmvera).

 **NAPOMENA: WOL S4 i WOL S5 su mogući samo sa Dell sistemima koji podržavaju DPBS i samo preko veze USB-C. Uverite se da je funkcija DPBS omogućena i na računaru i na monitoru.**

 **NAPOMENA: U slučaju bilo kog problema u vezi s funkcijom WOL, korisnici treba da uklone greške na računaru bez monitora. Nakon što problem bude rešen, povežite monitor.**



## Status svetleće diode konektora RJ45:

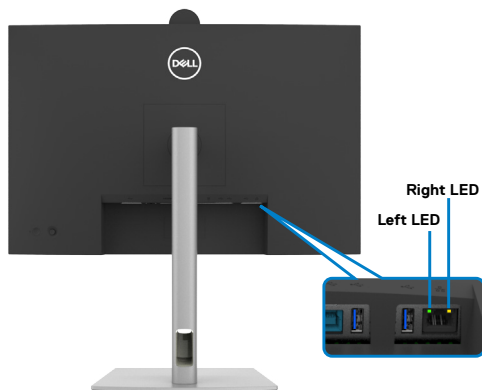

LED	Boja	Opis
Desni LED	Narandžasta ili zelena	Indikator brzine: <ul style="list-style-type: none"><li>• Narandžasta, uključeno – 1000 Mbps</li><li>• Zelena, uključeno – 100 Mbps</li><li>• Isključeno – 10 Mbps</li></ul>
Levi LED	Zelena	Indikator veze / aktivnosti: <ul style="list-style-type: none"><li>• Treptanje – aktivnost na portu.</li><li>• Zelena, uključeno – veza se uspostavlja.</li><li>• Isključeno – veza nije uspostavljena.</li></ul>

**NAPOMENA:** Kabl RJ45 nije standardni dodatak u kutiji.



## Plug-and-Play

Ovaj monitor možete da povežete s bilo kojim sistemom koji je kompatibilan s funkcijom „Plug and Play“. Monitor računarskom sistemu automatski dostavlja svoje Extended Display Identification Data (EDID) (podatke o proširenom prikazu) koristeći protokole Display Data Channel (DDC), tako da sistem može da izvrši samostalnu konfiguraciju i optimizuje podešavanja monitora. Većina instalacija monitora su automatske, a ako želite možete da izaberete druga podešavanja. Za više informacija o menjanju postavki monitora, pogledajte [Upotreba Monitora](#).

## Kvalitet LCD monitora i politika u vezi piksela

Tokom procesa proizvodnje LCD monitora, nije neobično da jedan ili više piksela budu fiksirani u nepromenjenom stanju, što se teško primećuje i ne utiče na kvalitet ili upotrebljivost ekrana. Za više informacija o kvalitetu Dell monitora i politici u vezi piksela pogledajte <https://www.dell.com/pixelguidelines>



# Ergonomija

- △ **OPREZ: Nepravilna ili dugotrajna upotreba tastature može za posledicu imati povredu.**
- △ **OPREZ: Rad s monitorom tokom dužeg vremenskog perioda može imati za posledicu naprezanje očiju.**

Za udobnost i efikasnost pratite sledeća uputstva prilikom podešavanja i korišćenja radne stanice računara:

- Postavite računar tako da su monitor i tastatura direktno ispred vas dok radite. U prodaji su dostupne posebne police pomoću kojih možete da pravilno postavite tastaturu.
- Da biste smanjili rizik od naprezanja očiju i bolova u predelu vrata/ruku/leđa/ramena usled korišćenja monitora tokom dužeg vremenskog perioda, preporučujemo sledeće:
  1. Ekran treba da bude udaljen između 50 i 70 cm (20 – 28 inča) od vaših očiju.
  2. Često trepćite da biste ovlažili oči ili ovlažite oči vodom posle dugotrajne upotrebe monitora.
  3. Pravite redovne i česte pauze u trajanju od 20 minuta na svaka dva sata.
  4. Skrenite pogled sa monitora i posmatrajte predmet koji je udaljen najmanje 6 metara tokom najmanje 20 sekundi za vreme pauze.
  5. Uradite istezanja da biste umanjili napetost u predeli vrata, ruku, leđa i ramena tokom pauze.
- Proverite da li je ekran monitora u nivou očiju ili neznatno ispod kada sedite ispred monitora.
- Podesite nagib monitora i njegova podešavanja kontrasta i osvetljenosti.
- Prilagodite ambijentalno osvetljenje oko vas (kao što su svetla na plafonu, radne lampe i zavese ili roletne na obližnjim prozorima) da biste umanjili odraz i odsjaj na ekranu monitora.
- Koristite stolicu koja pruža dobru potporu za donji deo leđa.
- Držite podlaktice vodoravno tako da zglobovi budu u neutralnom, udobnom položaju dok koristite tastaturu ili miš.
- Uvek ostavite prostor za odmaranje ruku dok koristite tastaturu ili miš.
- Neka vam nadlaktice budu normalno naslonjene s obe strane.
- Stopala treba da vam budu ravno oslonjena na pod.
- Kada sedite, vodite računa da vam se težina nogu oslanja na stopala, a ne na prednji deo sedišta. Podesite visinu stolice ili po potrebi koristite oslonac za noge da biste zadržali pravilno držanje.
- Obavljajte različite radne aktivnosti. Pokušajte da organizujete svoj posao tako da ne morate da sedite i radite tokom dužeg vremenskog perioda. Pokušajte da ustanete i stojite ili prošetate okolo u redovnim intervalima.



- Iz prostora ispod radnog stola potrebno je ukloniti prepreke i kablove ili kablove za napajanje koji mogu ometati udobno sedenje ili predstavljati potencijalnu opasnost od saplitanja.

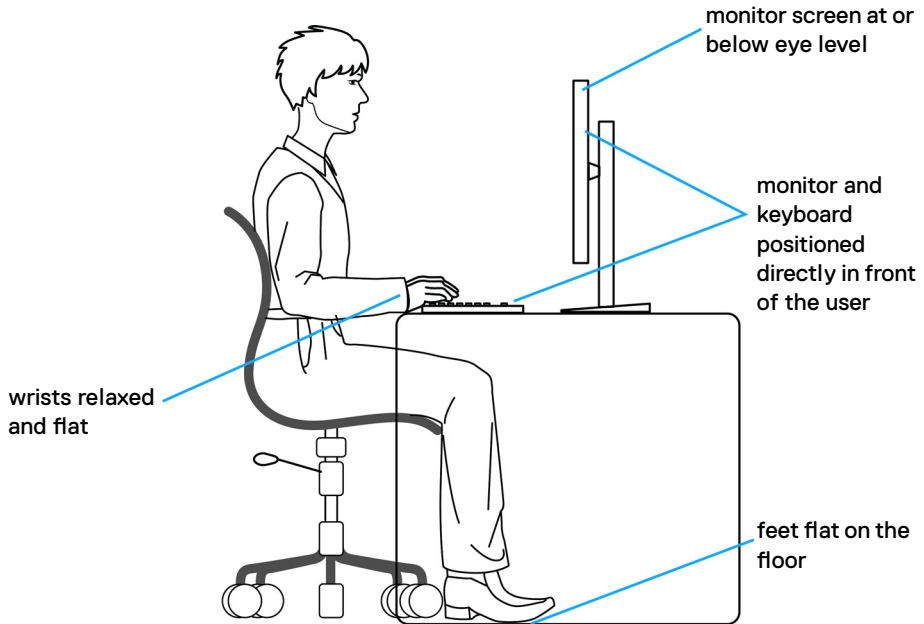

## Rukovanje i pomeranje ekrana

Da biste bili sigurni da se monitorom bezbedno rukuje prilikom podizanja ili pomeranja, pratite dole navedene smernice:

- Pre pomeranja ili podizanja monitora, isključite računar i monitor.
- Isključite sve kablove iz monitora.
- Stavite monitor u originalnu kutiju, koristeći originalne materijale za pakovanje.
- Čvrsto držite donju ivicu i stranu monitora, a da pri tom ne pritiskate prejako monitor prilikom podizanja ili premeštanja.

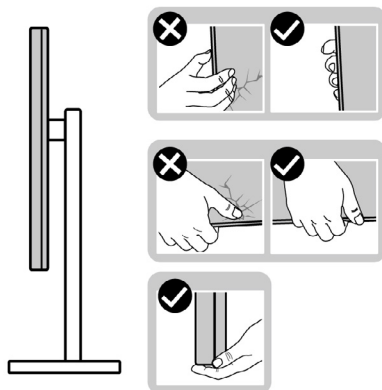

- Kada podižete ili pomerate monitor ekran treba da bude okrenut od vas i pri tom ne pritiskajte površinu ekrana da biste izbegli ogrebotine ili oštećenja.

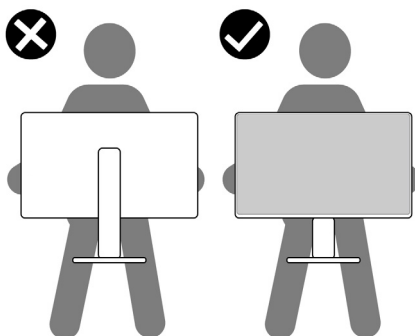

- Kada transportujete monitor, izbegavajte nagle udare ili potrese monitora.



- Kada podižete ili pomerate monitor, nemojte ga okretati naopako dok držite bazu postolja ili nosač. To može imati za posledicu slučajno oštećenje monitora ili prouzrokovati ličnu povredu.

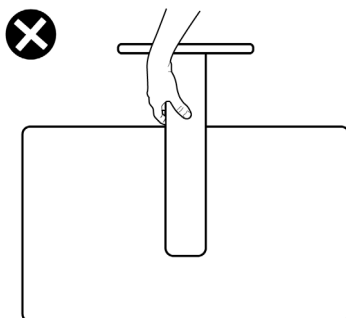

## Smernice za održavanje

### Čišćenje vašeg monitora

- ⚠ **OPREZ:** Pročitajte sledeća **Bezbednosna uputstva** pre čišćenja monitora.
- ⚠ **UPOZORENJE:** Pre čišćenja monitora, isključite strujni kabl monitora iz električne utičnice.

Za najbolji učinak pratite uputstva na listi u nastavku kada otpakujete, čistite i rukujete sa monitorom:

- Koristite čistu krpu koja je neznatno pokvašena vodom da očistite sklop postolja, ekrana i kućišta vašeg Dell monitora. Ako je moguće, koristite maramice ili sredstvo za čišćenje ekrana koji su pogodni za čišćenje Dell monitora.
- Nakon što očistite površinu stola, uverite se da je površina potpuno suva i da na njoj nema vlage ili sredstva za čišćenje pre nego što na nju postavite svoj Dell monitor.
- ⚠ **OPREZ:** Nemojte koristiti deterdžente niti druge hemikalije kao što su benzen, razređivač, amonijak, abrazivna sredstva za čišćenje, alkohol ili komprimovani vazduh.
- ⚠ **OPREZ:** Korišćenje sredstva za čišćenje može da dovede do promena u izgledu monitora, poput izbleđivanja boje, pojave mlečnog filma na ekranu, deformacije, neujednačene tamne nijanse i ljuštenja površine ekrana.
- ⚠ **UPOZORENJE:** Nemojte direktno prskati sredstvo za čišćenje ili čak vodu na površinu monitora. Direktnim prskanjem tečnosti na ekran ona će pasti na dno ekrana i izazvati koroziju elektronike što će imati za posledicu



**trajno oštećenje. Umesto toga, nanosite sredstvo ili vodu na materijal meke krpe.**



**NAPOMENA: Oštećenje monitora prouzrokovano neodgovarajućim načinima čišćenja i upotrebom benzena, razređivača, amonijaka, abrazivnih sredstava za čišćenje, alkohola, komprimovanog vazduha, deterdženta bilo koje vrste, dovešće do oštećenja koje je izazvao kupac (CID). CID nije pokriveno standardnom Dell garancijom.**



- Ako primetite beli prah prilikom raspakivanja monitora, obrišite ga krpom.
- Pažljivo postupajte s monitorom, pošto monitori tamnije boje mogu zadobiti ogrebotine bele boje, koje će biti uočljivije nego na monitoru svetle boje.
- Da biste pomogli da se zadrži najbolji kvalitet slike na monitoru, koristite čuvar ekrana koji se dinamički menja i isključite monitor kada nije u upotrebi.





# Podešavanje monitora

## Povezivanje postolja

-  **NAPOMENA:** Postolje nije instalirano u fabrici prilikom otpreme.
-  **NAPOMENA:** Sledeća uputstva važe samo za postolje koje je isporučeno zajedno s vašim monitorom. Ako povezujete postolje koje ste kupili od nekog drugog proizvođača, pratite uputstva za podešavanje koja su priložena uz to postolje.

### Da biste montirali postolje monitora:

1. Otvorite prednju stranicu kutije da biste izvadili nosač i osnovu postolja.

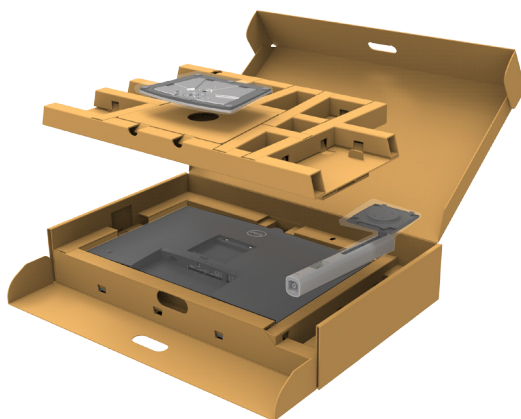

2. Poravnajte i postavite nosač na bazu postolja.
3. Otvorite ručicu vijka na dnu baze postolja i okrenite ga u smeru kretanja kazaljki na satu da biste fiksirali sklop postolja.



4. Zatvorite ručicu s vijkom.

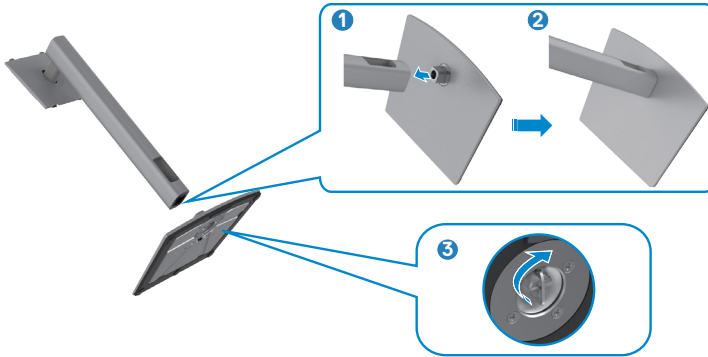

5. Otvorite zaštitni poklopac na monitoru za pristup VESA prorezu na monitoru.



6. Povucite jezičke na nosaču u otvore na zadnjem poklopcu monitora i pritisnite sklop postolja nadole da biste ga fiksirali na mesto.



7. Držite nosač postolja i pažljivo podignite monitor, a zatim ga postavite na ravnu površinu.

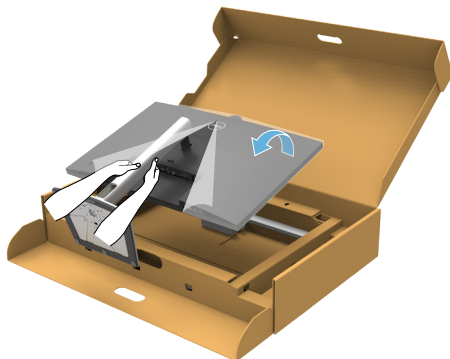

**NAPOMENA: Čvrsto držite nosač prilikom podizanja monitora da biste izbegli slučajno oštećenje.**

8. Uklonite zaštitni pokrivač s monitora.

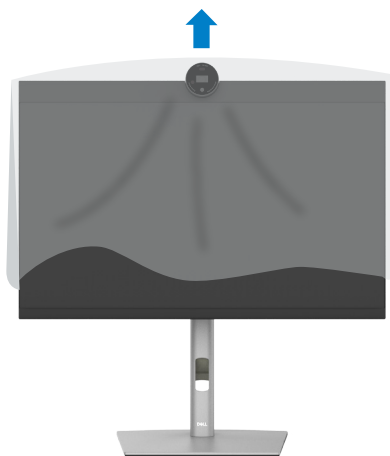

# Upotreba nagiba, okretanja i podešavanja visine

**NAPOMENA:** Sledeća uputstva važe samo za postolje koje je isporučeno zajedno s vašim monitorom. Ako povezujete postolje koje ste kupili od nekog drugog proizvođača, pratite uputstva za podešavanje koja su priložena uz to postolje.

## Nagib, okretanje i podešavanje visine

Kada je postolje povezano s monitorom, možete da nagnete ili okrenete monitor za postizanje najudobnijeg ugla gledanja.

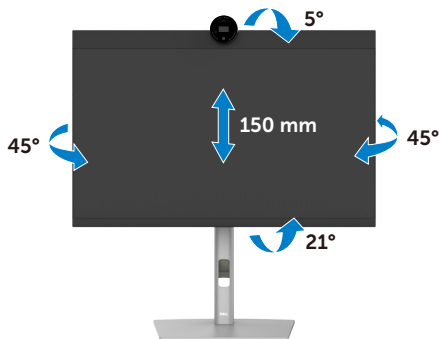

**NAPOMENA:** Postolje je odvojeno prilikom otpreme monitora iz fabrike.

## Rotiranje ekrana

Pre nego što rotirate ekran, izvucite ekran vertikalno sve do vrha nosača i zatim nagnite ekran unazad sve do maksimalne pozicije, da biste izbegli udaranje donje ivice ekrana.



**NAPOMENA:** Da biste prebacivali podešavanje ekrana na vašem Dell računaru između položenog i uspravnog položaja pri rotiranju ekrana, preuzmite i instalirate najnoviji upravljački program za grafičku karticu. Za preuzimanje idite na lokaciju <https://www.dell.com/support/drivers> i pronađite odgovarajući upravljački program.



 **NAPOMENA:** Kada je ekran u uspravnom režimu, može doći do degradacije performansi kada koristite grafički zahtevne aplikacije kao što su 3D igre.

## Konfiguracija podešavanja prikaza na vašem računaru posle rotacije

Nakon što rotirate ekran, dovršite postupak naveden u nastavku da biste konfigurisali podešavanja prikaza na vašem računaru.

 **NAPOMENA:** Ako koristite monitor s računarom koji nije proizvela kompanija Dell, potrebno je da odete na veb-lokaciju proizvođača grafičke kartice ili veb-lokaciju proizvođača vašeg računara za informacije o rotiranju sadržaja na vašem ekranu.

### Za konfiguraciju Postavke prikaza:

1. Kliknite desnim tasterom na **Desktop (Radna površina)** i kliknite na opciju **Properties (Svojstva)**.
2. Izaberite karticu **Settings (Podešavanja)** i kliknite na **Advanced (Napredno)**.
3. Ako imate AMD grafičku karticu, izaberite karticu **Rotation (Rotacija)** i podesite željenu rotaciju.
4. Ako imate grafičku karticu **nVidia**, kliknite na karticu **nVidia** u koloni na levoj strani i izaberite opciju **NVRotate** i zatim izaberite željenu rotaciju.
5. Ako imate grafičku karticu Intel®, izaberite karticu Intel graphics, kliknite na **Graphic Properties (Svojstva grafičke kartice)**, izaberite karticu **Rotation (Rotacija)** i zatim podesite željenu rotaciju.

 **NAPOMENA:** Ako ne možete da nađete opciju rotacije ili ako ona ne radi pravilno, idite na lokaciju <https://www.dell.com/support> i preuzmite najnoviji upravljački program za vašu grafičku karticu.

## Rotacija slike kamere

	Windows 10	Windows 11
Microsoft Teams	x	x
Zoom	✓	✓

✓ Podržava rotaciju slike kamere.

x Ne podržava rotaciju slike kamere.



# Povezivanje monitora

**⚠ UPOZORENJE:** Pre nego što počnete bilo koji postupak u ovom odeljku, pratite [Bezbednosna uputstva](#).

**📎 NAPOMENA:** Dell monitori su dizajnirani za optimalni rad s kablovima koje kompanija Dell isporučuje u kutiji. Kompanija Dell ne garantuje kvalitet videa i performanse ako se ne koriste Dell kablovi.

**📎 NAPOMENA:** Usmerite kablove kroz otvor za provlačenje kablova pre nego što ih povežete.

**📎 NAPOMENA:** Nemojte istovremeno povezivati sve kablove sa računarom.

**📎 NAPOMENA:** Slike služe isključivo u ilustrativne svrhe. Izgled računara se može razlikovati.

## Da biste povezali monitor s računarom:

1. Isključite svoj računar.
2. Povežite monitor s računarom pomoću DisplayPort ili USB i USB Type-C kabla.
3. Uključite monitor.
4. Izaberite odgovarajući izvor ulaza s menija na ekranu monitora i zatim uključite računar.

**📎 NAPOMENA:** Podrazumevano podešavanje za P2424HEB je DisplayPort 1.2. DisplayPort 1.1 grafička kartica možda neće normalno prikazati. Pogledajte [Problemi specifični za proizvod – nema slike kada koristite DP vezu s računarom](#) da biste promenili podrazumevano podešavanje.

## Povezivanje HDMI kabla (Opciono)

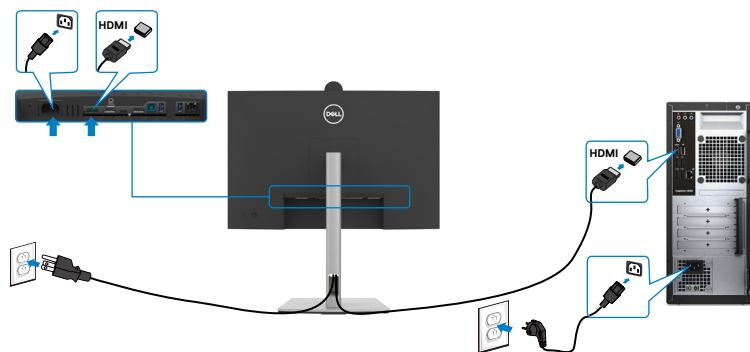

## Povezivanje DP kabla

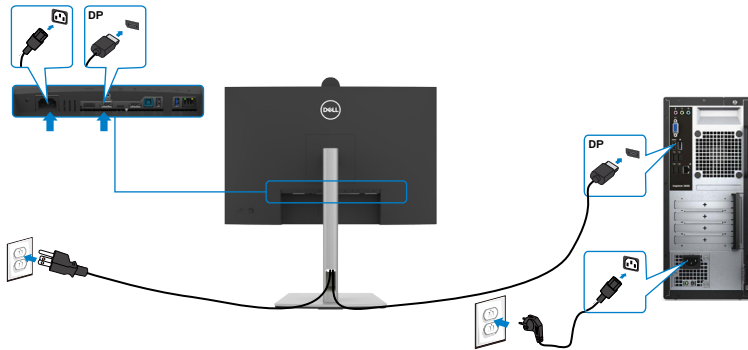

## Povezivanje monitora za funkciju prenosa više tokova podataka (MST) preko DP-a

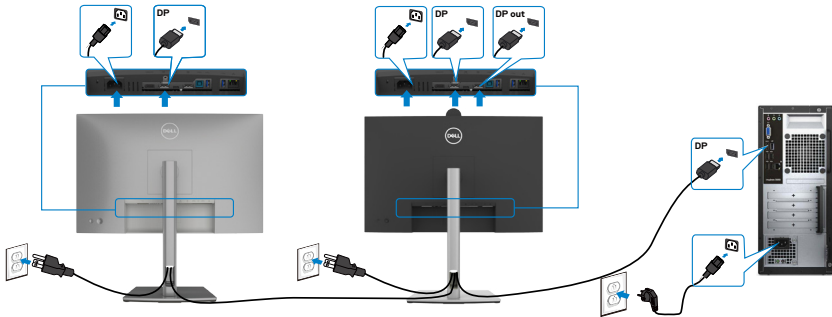

**NAPOMENA:** Podržava MST funkciju DP-a Da biste koristili ovu funkciju, vaša grafička kartica mora da poseduje sertifikat za DP1.2 sa opcijom MST.

**NAPOMENA:** Uklonite gumeni priključak kada koristite konektor DP izlaza.

## Povezivanje USB kabla

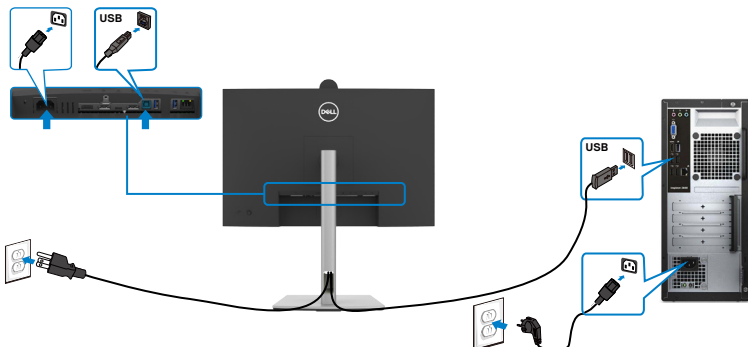

## Povezivanje USB-C kabela (A – C) (Opciono)

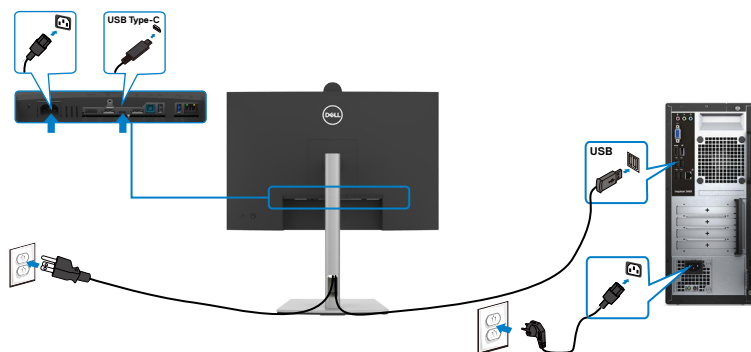

**NAPOMENA:** Za ovo povezivanje su dostupni samo podaci, ali ne i video. Potrebna vam je druga video veza za prikaz.

**NAPOMENA:** USB Type-A – Type-C kabl nije standardno priložen u kutiji.

## Povezivanje USB Type-C kabela (C – C)

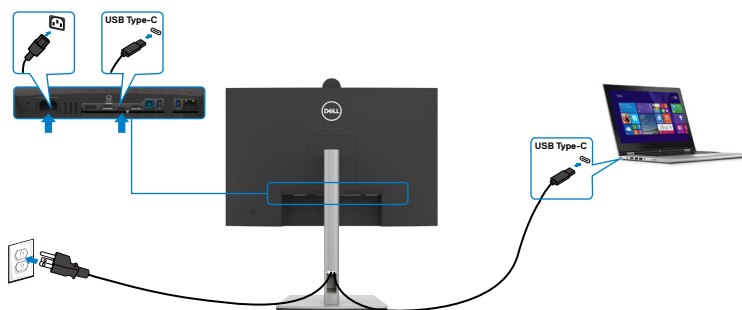

USB Type-C port na vašem monitoru:

- Može se koristiti kao USB Type-C, DisplayPort 1.2 ili alternativno kao .
- Podržava isporuku napajanja putem USB-a (USB Power Delivery, PD), sa profilima do 90W.

**NAPOMENA:** Bez obzira na potrebno napajanje/stvarnu potrošnju vašeg laptopa, ili na preostalo trajanje baterije, monitor Dell je dizajniran da vašem laptopu pruža napajanje jačine do 90W.





Nominalna snaga (na laptopovima koji poseduju USB Type-C sa PowerDelivery)	Maksimalna snaga punjenja
45W	45W
65W	65W
90W	90W
130W	Nije podržano

## Povezivanje monitora za funkciju USB-C višestrimnog prenosa (MST)

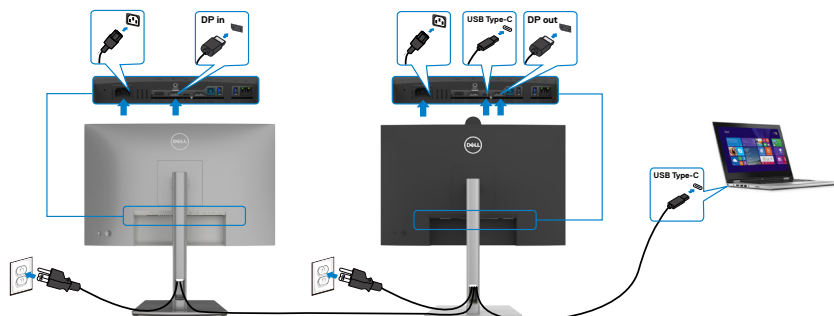

**NAPOMENA:** Maksimalni broj podržanih P2424HEB preko MST-a zavisi od protoka USB-C izvora. Pogledajte tekst [problemi vezani za određeni proizvod – nema slike prilikom korišćenja USB-C MST-a](#).

**NAPOMENA:** Uklonite gumeni priključak kada koristite konektor DP izlaza.

## Povezivanje monitora s kablom RJ45 (opciono)

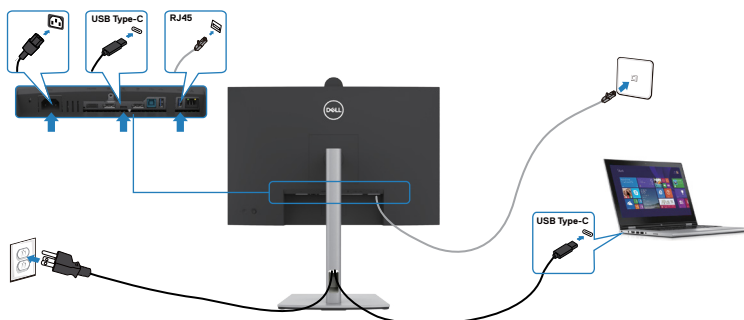

# Dell Power Button Sync / Dell sinhronizacija dugmeta za napajanje (DPBS)

Monitor je dizajniran s funkcijom Dell Power Button Sync / Dell sinhronizacija dugmeta za napajanje (DPBS) kako biste mogli da kontrolirate stanje napajanja računarskog sistema pomoću dugmeta za napajanje monitora. Ova funkcija je kompatibilna s Dell platformama koje podržavaju DPBS i podržana je samo preko interfejsa USB-C.

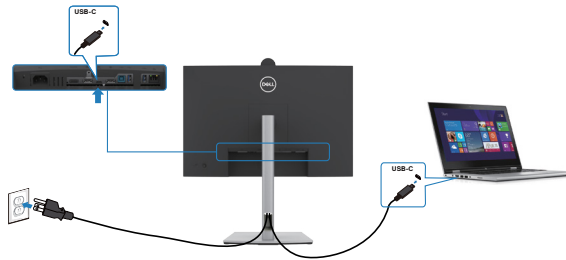

Da biste bili sigurni da će funkcija DPBS početi da radi, potrebno je da prvo obavite sledeće korake za Dell platforme koje podržavaju DPBS u **Control Panel (Kontrolnoj tabli)**.

 **NAPOMENA: DPBS podržava samo port sa ikonom  90W.**

 **NAPOMENA: DPBS je podrazumevano isključeno (OFF), da biste ga omogućili, idite u podmeni za Dell Power Button Sync (Dell dugme za napajanje – sinhronizacija) u okviru stavke Display (Prikaz) u prikazu na ekranu.**

1. Idite u **Control Panel (Kontrolnu tablu)**.

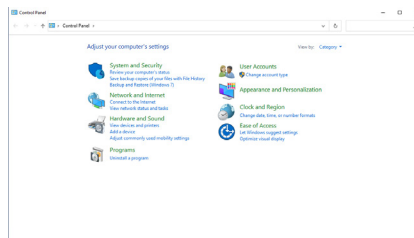

2. Izaberite **Hardware and Sound (Hardver i zvuk)**, a zatim **Power Options (Opcije napajanja)**.



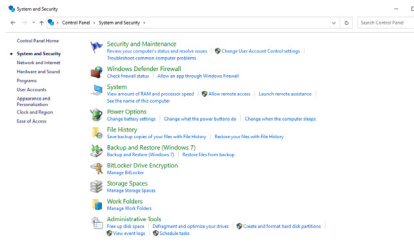

### 3. Idite u **System Settings (Postavke sistema)**

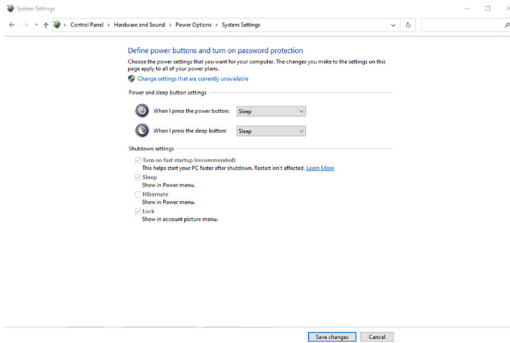

4. U padajućem meniju **When I press the power button (Kada pritisnem dugme za napajanje)**, postoji nekoliko opcija koje se mogu izabrati, pre svega **Do nothing / Sleep / Hibernate / Shut down (Ne radi ništa / Spavanje / Hibernacija / Isključivanje)**, a zatim možete da izaberete **Sleep / Hibernate / Shut down (Spavanje/ Hibernacija / Isključivanje)**.

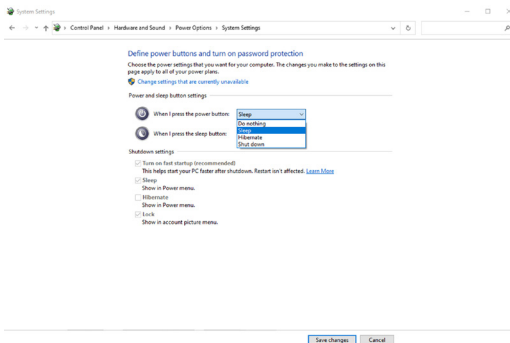

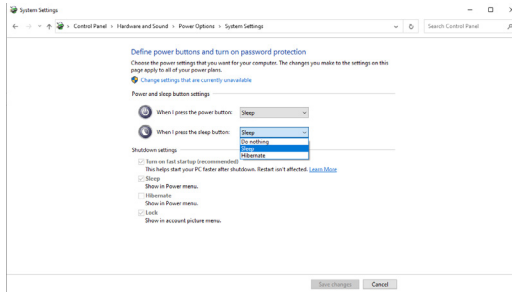

**NAPOMENA:** Nemojte izabrati **Do nothing (Ne radi ništa)**, u suprotnom dugme za napajanje monitora neće moći da se sinhronizuje sa stanjem napajanja računarskog sistema.

## Povezivanje monitora za DPBS po prvi put

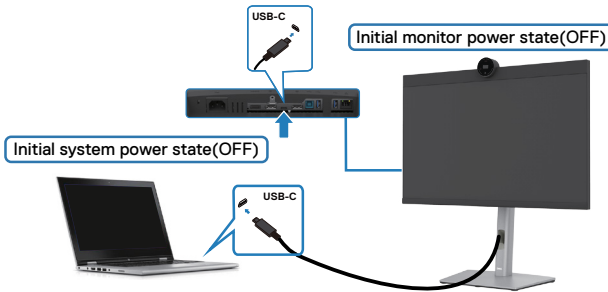



Kada prvi put podešavate funkciju DPBS, pratite sledeće korake u nastavku:

1. Pronađite stavku Dell Power Button Sync (Dell dugme za napajanje – sinhronizacija) u okviru stavke Display (Prikaz) i omogućite je.
2. Uverite se da su i računar i monitor ISKLJUČENI.
3. Povežite računar i monitor pomoću kabla USB Type-C.
4. Pritisnite dugme za napajanje monitora da biste UKLJUČILI monitor.
5. I monitor i računar će se odmah UKLJUČITI. Sačekajte malo (približno 6 sekundi) i računar i monitor će se ISKLJUČITI.
6. Pritisnite ili dugme za napajanje na monitoru ili dugme za napajanje na računaru i računar i monitor će se UKLJUČITI. Stanje napajanja računara je sinhronizovano s dugmetom za napajanje monitora.

**NAPOMENA:** Kada su monitor i računar prvi put u stanju ISKLJUČENO, preporučuje se da prvo UKLJUČITE monitor i zatim povežete računar i monitor pomoću kabla USB Type-C.



 **NAPOMENA: Možete da napajate Dell PC\* platformu pomoću njegovog adaptera jednosmerne struje (DC). Alternativno, možete da napajate Dell PC\* platformu koristeći USB-C kabl monitora pomoću funkcije Power Delivery / Napajanje (PD); podesite opciju USB-C Charging  90W (USB-C punjenje  90W) na On in Off Mode (Uključeno u režimu isključenosti).**

\* Obavezno proverite mogućnost podrške za DPBS na Dell računaru.



# Upotreba funkcije DPBS

## Waking on the USB-C cable (Buđenje koristeći kabl USB-C)

Kada povežete kabl USB-C, stanje monitora/računara je sledeće:

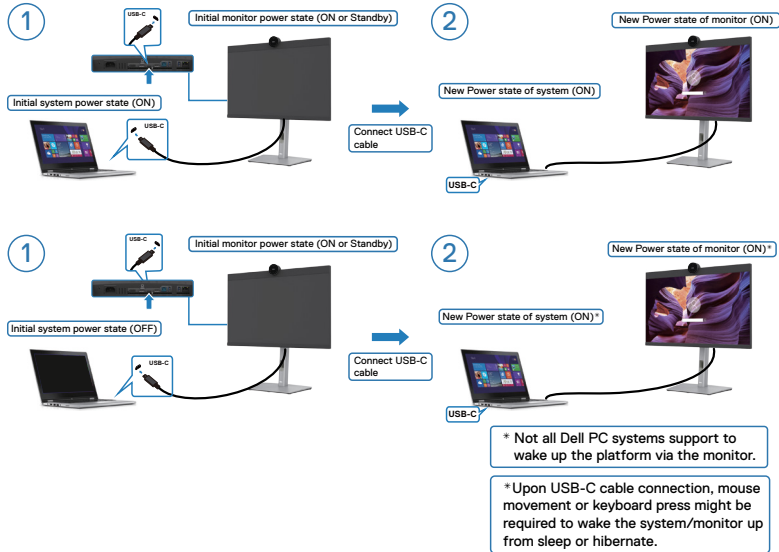

Kada pritisnete dugme za napajanje monitora ili dugme za napajanje računara, stanje monitora/računara je sledeće:

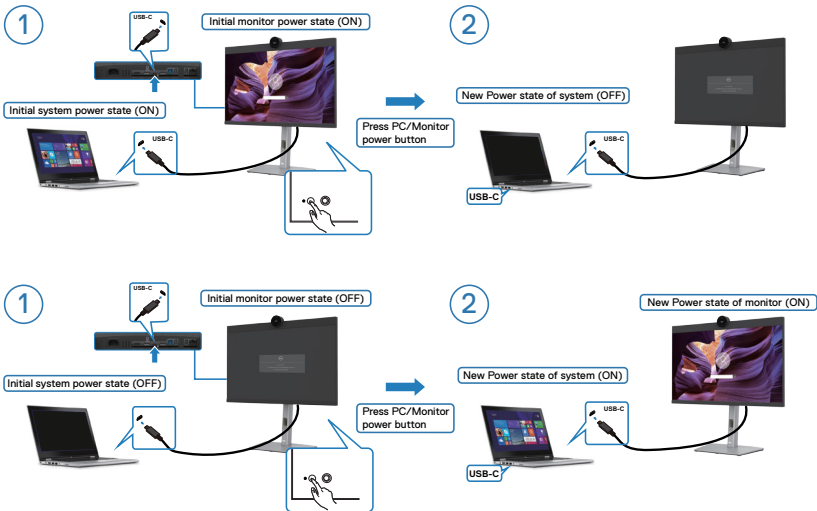

Kada je stanje napajanja i monitora i računara UKLJUČENO, kada pritisnete i držite dugme za napajanje na monitoru 4 sekunde, na ekranu će se pojaviti dijalog s pitanjem da li želite da isključite računar.

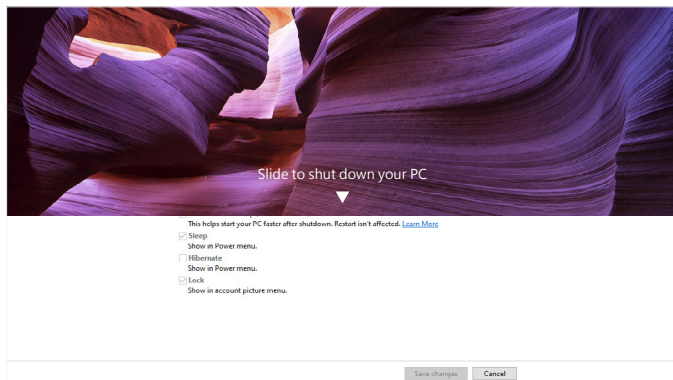
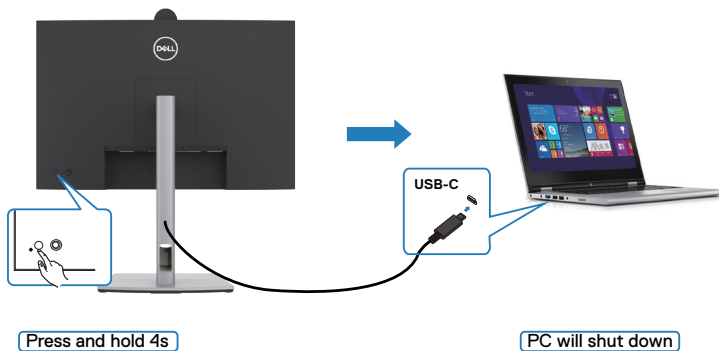

Kada je stanje napajanja i monitora i računara UKLJUČENO, kada **pritisnete i držite dugme za napajanje na monitoru 10 sekundi**, računar će se isključiti.

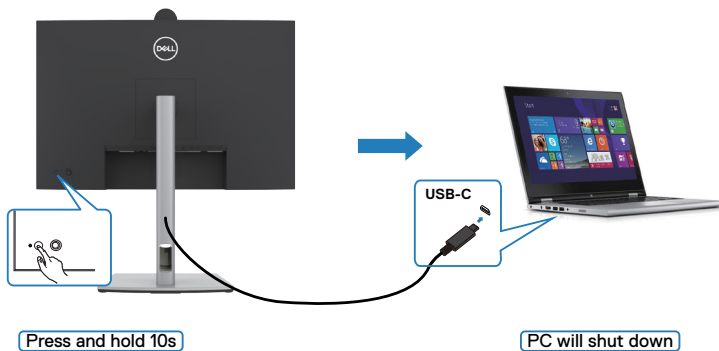

## Povezivanje monitora za funkciju USB-C Multi-Stream Transport (MST) u režimu DPBS

Računar je povezan s dva monitora u početno ISKLJUČENOM stanju napajanja, a stanje napajanja računara je sinhronizovano je s dugmetom za napajanje Monitora 1. Kada pritisnete dugme za napajanje Monitora 1 ili računara, i Monitor 1 i računar će se UKLJUČITI. Za to vreme će Monitor 2 ostati ISKLJUČEN. Morate da ručno pritisnete dugme za napajanje na Monitoru 2 da biste ga UKLJUČILI.

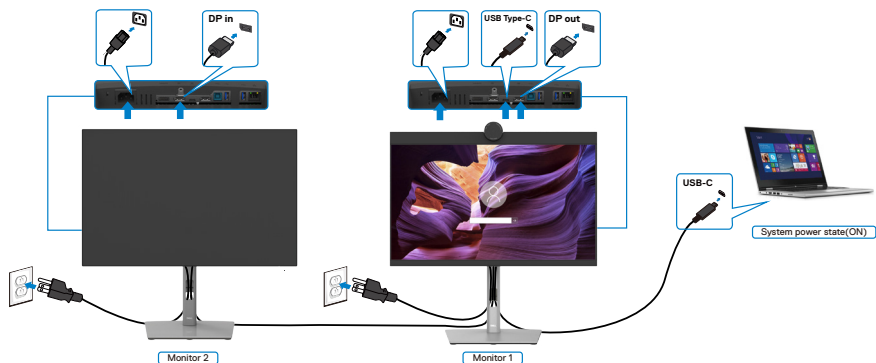

Slično tome, računar je povezan s dva monitora u početno UKLJUČENOM stanju napajanja, a stanje napajanja računara je sinhronizovano je s dugmetom za napajanje Monitora 1. Kada pritisnete dugme za napajanje Monitora 1 ili računara, i Monitor 1 i računar će se ISKLJUČITI. Za to vreme će Monitor 2 biti u režimu pripravnosti. Morate da ručno pritisnete dugme za napajanje na Monitoru 2 da biste ga ISKLJUČILI.

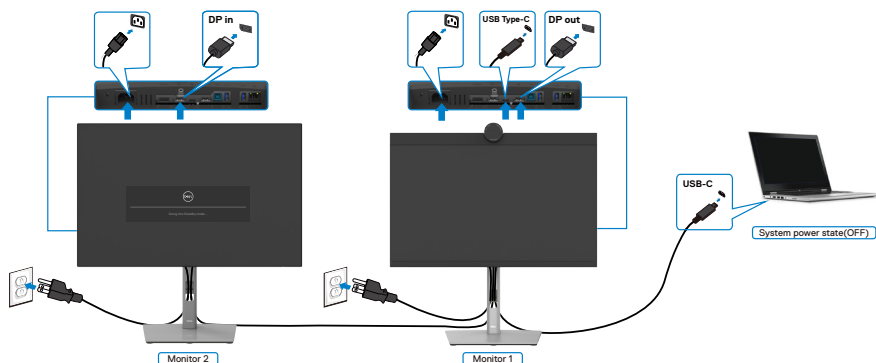



# Povezivanje monitora za USB-C u režimu DPBS

Platforma Dell PC\* ima dva porta USB-C, tako da se stanje napajanja i Monitora 1 i Monitora 2 može sinhronizovati s računarem.

Kada su računar i dva monitora početno u stanju UKLJUČENO, pritiskom na dugme za napajanje na Monitoru 1 ili Monitoru 2 ISKLJUČUJU se računar, Monitor 1 i Monitor 2.

\* Obavezno proverite mogućnost podrške za DPBS na Dell računaru.

**NAPOMENA: DPBS podržava samo port sa ikonom  .**

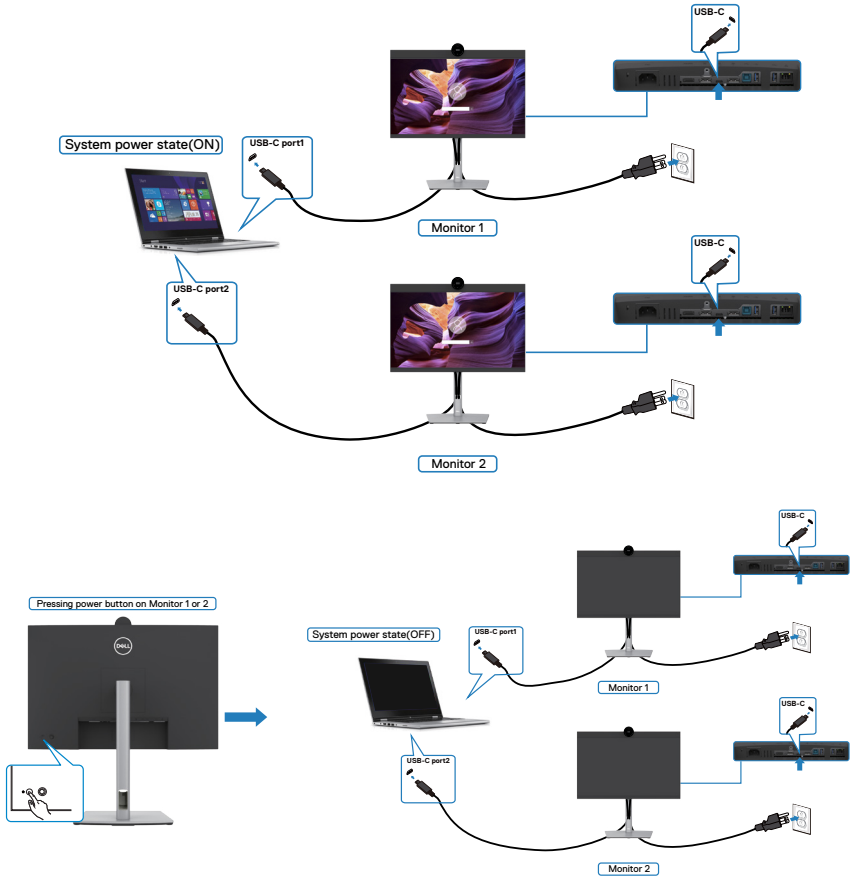

Obavezno podesite opciju **USB-C Charging 90W (USB-C punjenje 90W)** na On in Off Mode (Uključeno u režimu isključenosti). Kada su računar i dva monitora početno u stanju ISKLJUČENO, pritiskom na dugme za napajanje na Monitoru 1 ili Monitoru 2 UKLJUČUJU se računar, Monitor 1 i Monitor 2.

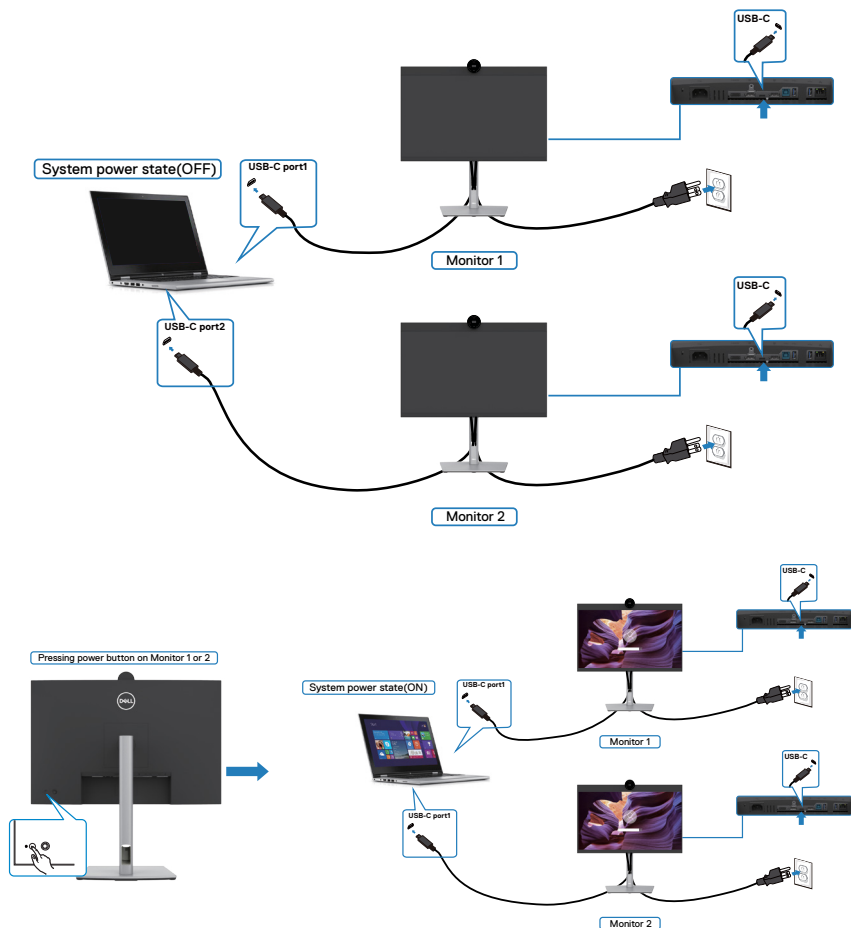

## Slaganje kablova



Kada povežete sve potrebne kablove s vašim monitorom i računarom, (pogledajte [Povezivanje monitora](#) za povezivanje kablova), složite sve kablove kao što je gore prikazano.

Ako kabl ne može da dosegne vaš računar, možete ga povezati direktno s računarom bez provlačenja kroz otvor na nosaču monitora.



# Korišćenje veb-kamere monitora

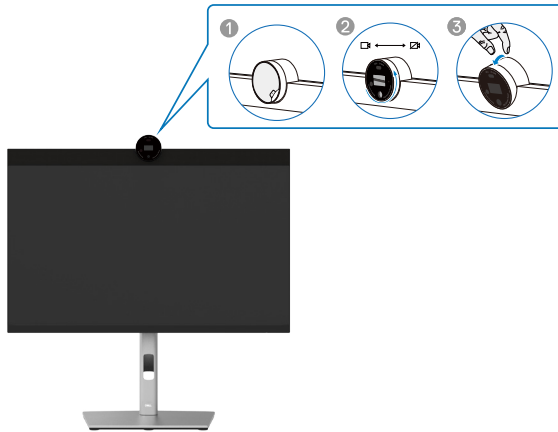

## Veb-kamera koja nudi sledeće:

- Kamera nudi mogućnost podešavanja nagiba od 0-20 stepeni
- 2K video pri 30 fps i Full HD video pri 60 fps
- Automatsko kadriranje pomoću veštačke inteligencije
- 4x digitalni zum
- Podesivo vidno polje sa autofokusom
- Podrška za visoki dinamički opseg (HDR) i smanjenje video šuma
- Podrška za zaključavanje prilikom odlaska i buđenje prilikom dolaska
- Podrška za Windows Hello
- Dodatno prilagođavanje pomoću aplikacije Dell Peripheral Manager

## Automatsko kadriranje (kadriranje za jednog korisnika):

- Ako je korisnik u krugu od 2 metra od veb-kamere, veb-kamera će omogućiti funkciju automatskog kadriranja.
- (kadriranje za jednog korisnika) i podesiti kadar za fokusiranje na korisnika. Možete da omogućite automatsko kadriranje kako biste osigurali da vas kamera uvek drži u centru kadra.

## HDR i smanjenje video šuma:

- Funkcija Digital Overlap HDR veb-kamere garantuje vrhunski kvalitet slike u okruženjima ekstremnog osvetljenja, dok smanjenje video šuma automatski eliminiše zrnaste slike pri slabom osvetljenju.



# Dell Peripheral Manager

## Šta je aplikacija Dell Peripheral Manager?

Aplikacija Dell Peripheral Manager vam pomaže da podesite različite Dell periferne uređaje povezane s vašim računarom i upravljate njima. Omogućava korisniku da izvrši promene u podešavanjima veb-kamere na uređaju i pruža dodatna prilagođavanja.

Za više detalja o aplikaciji i prilagođavanjima dostupnim za monitor Dell P2424HEB, pronađite User's Guide (Korisnički vodič) za aplikaciju Dell Peripheral Manager na lokaciji <https://www.dell.com/support>.

## Obezbeđivanje vašeg monitora pomoću Kensington brave (opciono)

Prorez za bezbednosnu bravu se nalazi sa strane monitora. (Pogledajte [Prorez za bezbednosnu bravu](#)). Pričvrstite monitor za sto pomoću Kensington sigurnosne brave.

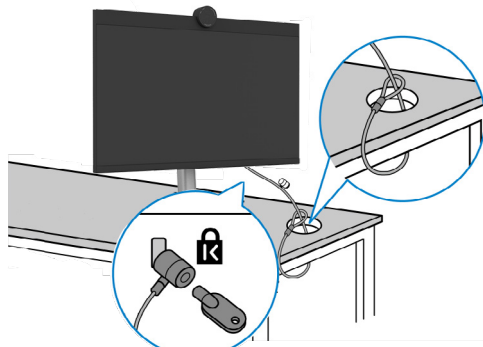

Za više informacija o korišćenju Kensington brave (posebno se kupuje) pogledajte dokumentaciju koja je priložena uz bravu.



**NAPOMENA:** Slika služi isključivo u ilustrativne svrhe. Izgled brave se može razlikovati.



# Uklanjanje postolja monitora

-  **NAPOMENA:** Da biste sprečili nastanak ogrebotina na LCD ekranu za vreme uklanjanja postolja, obavezno postavite monitor na meku površinu i pažljivo postupajte s njim.
-  **NAPOMENA:** Sledeći koraci važe isključivo za uklanjanje postolja koje ste dobili sa monitorom. Ako uklanjate postolje koje ste kupili od nekog drugog proizvođača, pratite uputstva za podešavanje koja su priložena uz to postolje.

Da biste uklonili postolje:

-  **OPREZ:** Postavite ekran monitora na radnu površinu. Ne zaboravite da je veb-kamera malo izbočena na ekranu monitora, stoga zaštitite površinu veb-kamere kako biste sprečili habanje na radnoj površini.

1. Postavite monitor na meku krpu ili jastuk.
2. Pritisnite i držite dugme za odvajanje postolja.
3. Podignite postolje nagore i od monitora.

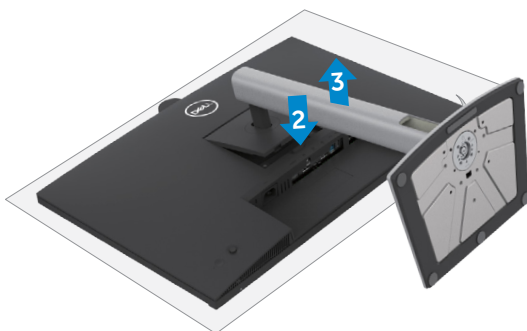

## Montiranje na zid (opciono)



**NAPOMENA:** Koristite vijke M4 x 10 mm da biste povezali monitor na komplet za montiranje na zid.

Pogledajte uputstva koja su isporučena uz VESA kompatibilni komplet za montiranje na zid.

1. Postavite monitor na meku krpu ili na jastuk i na ravnu, stabilnu površinu.
2. Uklonite postolje. Za više informacija pogledajte [Uklanjanje postolja monitora](#).
3. Koristite Phillips krstasti odvijač da biste uklonili četiri vijka koji učvršćuju plastični poklopac.
4. Prikačite držač za montiranje iz kompleta za montiranje na zid za monitor.
5. Montirajte monitor na zid. Za više informacija pogledajte dokumentaciju koja je isporučena zajedno s kompletom za montiranje na zid.

**NAPOMENA:** Predviđeno za korišćenje samo sa UL ili CSA ili GS navedenim nosačem za montiranje s minimalnim kapacitetom nosivosti/opterećenja od 17,76 kg (39,15 lb).



# Upotreba monitora

## Uključivanje monitora

Pritisnite dugme  da biste uključili monitor.



## Korišćenje kontrole putem džojstika

Koristite kontrolu putem džojstika sa zadnje strane monitora da biste izvršili podešavanja prikaza na ekranu.



Da biste izmenili podešavanja prikaza na ekranu pomoću džojstika za kontrolu na zadnjem delu monitora, uradite sledeće:

1. Pritisnite džojstik da biste otvorili OSD Menu Launcher (Pokretač menija prikaza na ekranu).
2. Pomerajte džojstik gore/dole/sredina/levo/desno za kretanje među opcijama menija prikaza na ekranu.





## Funkcije džojstika

Funkcije	Opis
	Pritisnite džojstik da biste otvorili OSD Menu Launcher (Pokretač menija prikaza na ekranu).
	Za navigaciju nadesno i nalevo.
	Za navigaciju nagore i nadole.



## Upotreba pokretača menija

Pritisnite džojstik da biste otvorili OSD Menu Launcher (Pokretač menija prikaza na ekranu).









### **pokretača menija**

- Pritisnite džojstik nagore da biste otvorili glavni meni.
- Pritisnite džojstik nalevo ili nadesno da biste izabrali željene tastere prečice.
- Pritisnite džojstik nadole da biste izašli.



## Detalji pokretača menija

Sledeća tabela opisuje ikone pokretača menija:





Dugme na zadnjem panelu	Opis
 <b>Shortcut key (Taster prečice): Menu (Meni)</b>	Koristite ovo dugme <b>Menu (Meni)</b> da biste pokrenuli prikaz na ekranu (OSD) i izabrali meni prikaza na ekranu.
 <b>Shortcut key (Taster prečice): Preset Modes (Unapred podešeni režimi)</b>	Koristite ovaj taster da biste izabrali s liste unapred podešenih režima boje.
 <b>Shortcut key (Taster prečice): Brightness/Contrast (Osvetljenost/Kontrast)</b>	Za direktan pristup klizačima podešavanja za <b>Brightness/Contrast (Osvetljenost/Kontrast)</b> .
 <b>Shortcut key (Taster prečice): Display Info (Prikaz informacija)</b>	Koristite ovo dugme da biste izabrali s liste <b>Display Info (Prikaz informacija)</b> .
 <b>Shortcut key (Taster prečice): Aspect Ratio (Odnos širina/ visina)</b>	Koristite ovo dugme da biste izabrali s liste <b>Aspect Ratio (Odnos širina/visina)</b> .
 <b>Shortcut key (Taster prečice): Input Source (Izvor ulaza)</b>	Upotrebite ovaj taster da odaberete sa spiska ulaznih izvora.
 <b>Exit (Izlaz)</b>	Koristite ovo dugme da biste se vratili u glavni meni ili izašli iz glavnog menija OSD-a.

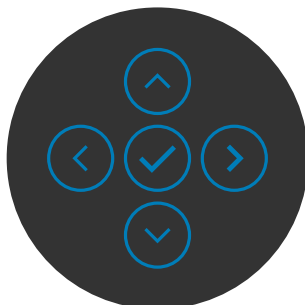

## Taster- za prednji panel

Koristite dugmad za kontrolu na prednjoj strani monitora da biste podesili vrednosti slike.



Taster na prednjem panelu		Opis
1	  <b>Gore</b> <b>Dole</b>	Koristite dugmad <b>Gore</b> (povećanje) i <b>Dole</b> (smanjenje) da biste podesili stavke u meniju prikaza na ekranu.
2	 <b>Prethodno</b>	Koristite dugme <b>Prethodno</b> za povratak na prethodni meni.
3	 <b>Sledeće</b>	Koristite dugme <b>Sledeće</b> da biste prešli na sledeći nivo ili izabrali opciju.
4	 <b>Izaberi</b>	Koristite dugme <b>Izaberi</b> da biste potvrdili svoj izbor.



# Upotreba glavnog menija

**Ikona**   **Meni i podmeniji**   **Opis**



**Brightness/  
Contrast  
(Osvetljenost/  
Kontrast)**

Aktivira podešavanje za Brightness/Contrast (Osvetljenost/Kontrast).

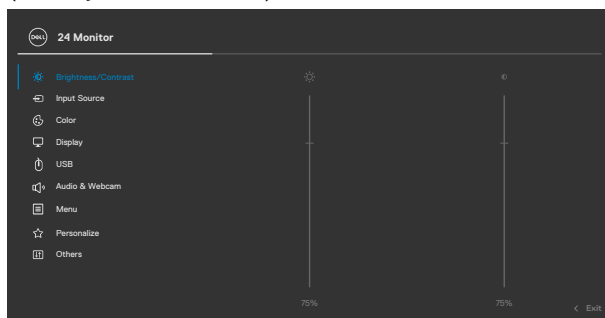

**Brightness  
(Osvetljenost)**

Podešava svetlinu pozadinskog osvetljenja (Opseg: 0 – 100).

Pomerite džojstik nagore da biste povećali osvetljenost.

Pomerite džojstik nadole da biste smanjili osvetljenost.

**Contrast  
(Kontrast)**

Prvo podesite **Brightness (Osvetljenost)**, a zatim podesite **Contrast (Kontrast)** samo ako je potrebno dalje podešavanje.

Pomerite džojstik nagore da biste povećali kontrast, a pomerite ga nadole da biste smanjili kontrast (Opseg: 0 – 100).

Funkcija **Contrast (Kontrast)** podešava stepen razlike između zatamnjenosti i osvetljenosti na ekranu monitora.



## Ikona Meni i podmeniji Opis



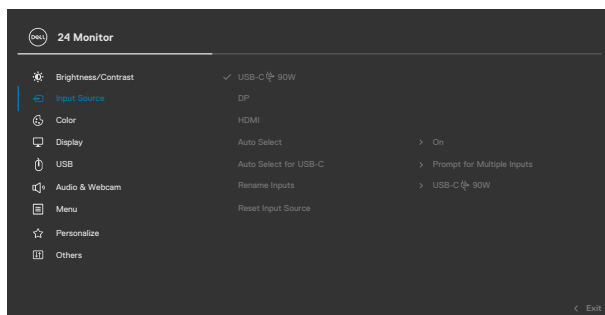

### Input Source (Izvor ulaza)

Bira između različitih video ulaza koji su povezani s vašim monitorom.



### USB-C 90W

Odaberite **USB-C  90W** C ulaz kada koristite **USB-C  90W** konektor. Pritisnite dugme džojstika da biste potvrdili izbor.

### DP

Izaberite **DP** ulaz kada koristite **DP (DisplayPort)** konektor. Pritisnite dugme džojstika da biste potvrdili izbor.

### HDMI

Izaberite **HDMI** ulaz kada koristite HDMI konektor. Pritisnite dugme džojstika da biste potvrdili izbor.

### Auto Select (Automatski izbor)

Omogućava vam da skenirate dostupne izvore ulaza. Pritisnite  da biste izabrali ovu funkciju.

### Auto Select for USB-C (Automatsko biranje za USB-C)

Pritisnite  da biste izabrali ovu funkciju:

- **Podrška za višestruke ulaze** : uvek prikazuje poruku „Switch to USB Type-C Video Input“ („Prebaci na USB-C video ulaz“) kako bi korisnik odabrao da li da prebaci ili ne
- **Da**: Delitelj (Scaler) uvek prebacuje na USB-C video bez pitanja dok je USB Type-C povezan.
- **Ne**: Delitelj (Scaler) NEĆE automatski da prebaci na USB Type-C video sa drugog dostupnog ulaza.

### Rename Inputs (Preimenuj ulaze)

Omogućava vam da preimenujete ulaze.

### Reset Input Source (Poništi izvor ulaza)

Poništava sva podešavanja u okviru podešavanja menija **Input Source (Izvor ulaza)** na fabrički podrazumevane vrednosti. Pritisnite  da biste izabrali ovu funkciju.



## Ikona Meni i podmeniji Opis



### Color (Boja)

Podešava režim podešavanja boje.

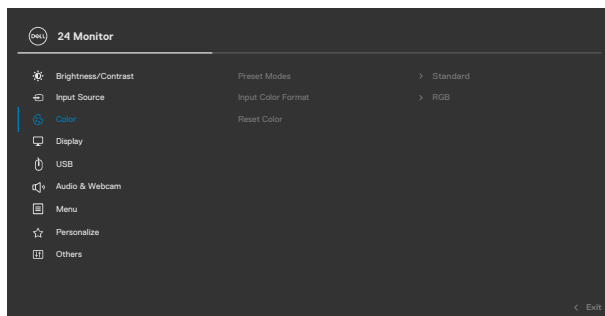

### Preset Modes (Unapred podešeni režimi)

Kada odaberete Preset Modes (Unapred postavljene režime), možete da odaberete **Standard (Standardni)**, **Movie (Film)**, **Game (Igrice)**, **Warm (Toplo)**, **Cool (Hladno)** ili **Custom Color (Korisnički uređena boja)** sa spiska.

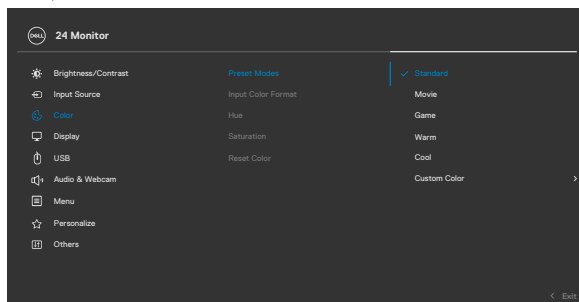

- **Standardno:** Podrazumevano podešavanje boje, ovaj monitor koristi ekran s niskim plavim svetlom i ima TUV sertifikat za smanjenje emisije plavog svetla radi kreiranja opuštenije i manje stimulativne slike prilikom čitanja sadržaja na ekranu.
- **Film:** Idealno za filmove.
- **Igrice:** Idealno za većinu igrica.



## Ikona Meni i podmeniji Opis

- ♦ **Warm (Toplo):** Prikazuje boje na nižoj temperaturi. Ekran deluje toplije uz crvenu/žutu nijansu.
- ♦ **Cool (Hladno):** Prikazuje boje na višoj temperaturi. Ekran izgleda hladniji s plavom nijansom.
- ♦ **Korisnički uređena boja:** Omogućava vam da ručno izmenite podešavanja boje. Pritisnite levo i desno dugme džojstika da biste podesili vrednosti za crvenu, zelenu i plavu i kreirali sopstveni režim unapred podešene boje.

### Input Color Format (Format boje ulaza)

Omogućava vam da podesite režim video ulaza na:

- ♦ **RGB:** Izaberite ovu opciju ako je vaš monitor povezan s računarom ili plejerom medija koji podržava RGB izlaz.
- ♦ **YCbCr:** Odaberite ovu opciju ukoliko vaš medija plejer podržava samo YCbCr izlaz.

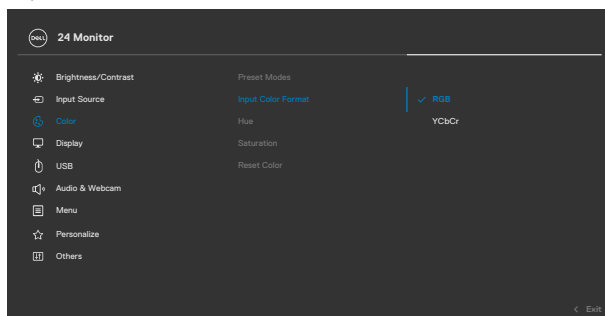

### Hue (Nijansa)

Koristite džojstik da biste podesili nijansu u rasponu od 0 do 100.

**NAPOMENA:** Podešavanje nijanse je dostupno samo za režime Film i Igra.

### Saturation (Zasićenje)

Koristite džojstik da biste podesili zasićenje u rasponu od 0 do 100.

**NAPOMENA:** Podešavanje zasićenosti je dostupno samo za režime Film i Igra.

### Reset Color (Resetujte boju)

Resetuje podešavanja boje monitora na fabrička podešavanja. Pritisnite  da biste izabrali ovu funkciju.



## Ikona Meni i podmeniji Opis



### Display (Prikaz)

Koristite meni Prikaz da biste podesili sliku.

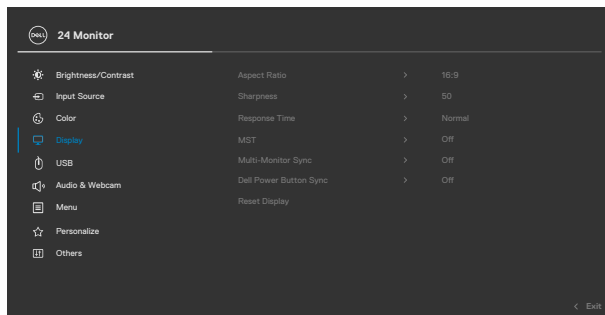

### Aspect Ratio (Odnos širina/ visina)

Podešava odnos slike na **16:9, 4:3, 5:4**.

### Sharpness (Oštrina)

Čini da slika izgleda oštrije ili mekša.

Pomerajte džojstik nagore i nadole da biste podešavali oštrinu od „0“ do „100“.

### Response Time (Vreme odziva)

Omogućava vam da podesite **vreme odziva** na **Normalno** ili **Brzo**.

### MST

Prenos više tokova podataka DP-a, podešavanje na UKLJUČENO omogućava MST (DP izlaz), podešavanje na ISKLJUČENO onemogućava funkciju MST.

**NAPOMENA:** Kada su povezani dolazni DP/USB tip-C kabl i odlazni DP kabl, monitor će podesiti MST = ON automatski, ova radnja će biti izvršena samo jednom nakon fabričkog resetovanja ili resetovanja prikaza. Pogledajte tekst **Povezivanje monitora za funkciju prenosa više tokova podataka (MST) preko DP-a**.





---

## Ikona Meni i podmeniji Opis

---

### Multi-Monitor Sync (Sinhronizacija više monitora)

Funkcija Multi-Monitor Sync (Sinhronizacija više monitora) omogućava da više monitora koji su povezani u dežji lanac preko DisplayPort-a sinhronizuju unapred definisanu grupu podešavanja prikaza na ekranu u pozadini.

Opcija prikaza na ekranu, „Multi-Monitor Sync (Sinhronizacija više monitora)“ biće kreirana u meniju prikaza kako bi korisnik mogao da omogući/onemogući sinhronizaciju.

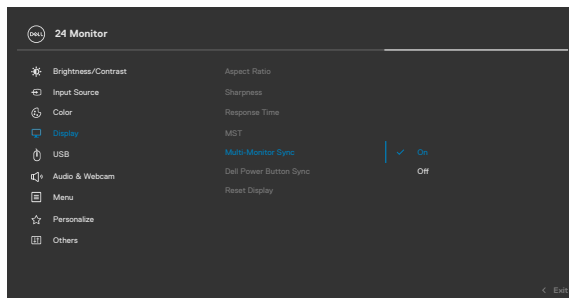

---

### Dell Power Button Sync / Dell sinhronizacija dugmeta za napajanje

Da biste mogli da kontrolišete stanje napajanja računarskog sistema pomoću tastera za napajanje monitora.

Omogućava vam da uključite ili isključite funkciju Dell Power Button Sync (Dell sinhronizacija tastera za napajanje).

**NAPOMENA:** Ova funkcija je podržana samo na platformi Dell koja ima ugrađenu funkciju DPBS i podržana je samo preko interfejsa USB-C.

---

### Reset Display (Poništi prikaz)

Ponovo postavlja sva podešavanja u okviru menija **Display (Prikaz)** na fabrički podrazumevane vrednosti.

---



---

## Ikona Meni i podmeniji Opis

---



### USB

Omogućava vam da podesite USB upstream port za DP/HDMI ulazne signale, tako da USB downstream port monitora (Npr. tastatura i miš) mogu da koriste trenutni ulazni signali kada povezujete računar s bilo kojim upstream portom.

Kada koristite samo jedan upstream port, povezani upstream port je aktivan.

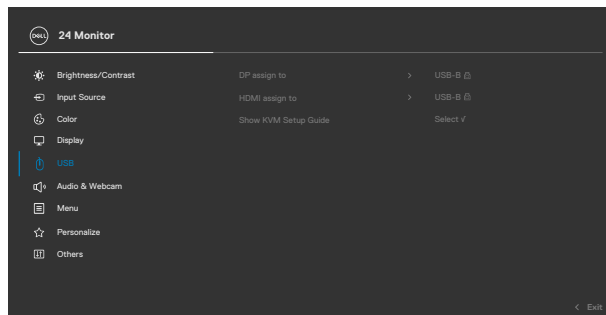

**NAPOMENA:** Da biste sprečili oštećenje ili gubitak podataka, pre promene USB upstream portova, uverite se da računar NE koristi nijedan USB skladišni uređaj koji je povezan na neki od upstream portova monitora.

---

### Show KVM Setup Guide (Prikaži Vodič za podešavanje KVM-a)

Odaberite ovu opciju i sledite korake ako želite da povežete više računara na monitor i koristite jedan set tastature i miša.

---



## Ikona Meni i podmeniji Opis



### Audio & Webcam (Zvuk i veb-kamera)

Upotrebite meni Audio Settings (Podešavanje zvuka) da podesite postavke zvuka.

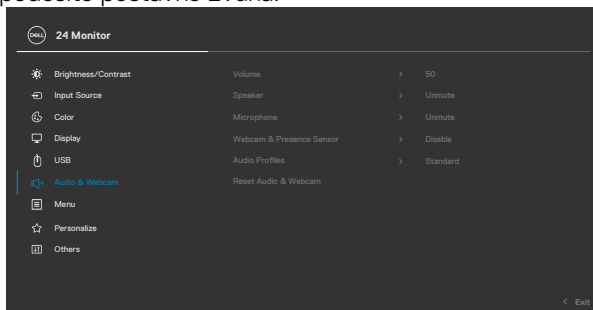

### Volume

Omogućava vam da povećate jačinu zvuka zvučnika.

Pomerajte džojstik nagore i nadole da biste podešavali jačinu zvuka od „0“ do „100“.

### Speaker

Izaberite Uključeno ili Isključeno za funkciju Zvučnik.

### Mikrofon

Izaberite Mute (Privremeno isključi) ili Unmute (Ponovo uključi) za funkciju Mikrofon.

### Webcam & Presence Sensor (Veb-kamera i senzor prisustva)

Izaberite Enable (Omogući) ili Disable (Onemogući) za funkciju veb-kamere i senzora prisustva.

**NAPOMENA:** Ako onemogućite opciju „webcam & presence sensor“ (veb-kamera i senzor prisustva), to će isključiti ceo modul veb-kamere, a veb-kamera i senzor se neće pojavljivati u sistemu.

Rotirajte kameru za zaključavanje i otključavanje poklopca kamere.



---

Ikona	Meni i podmeniji	Opis
-------	------------------	------

---

<b>Audio Profiles (Profili zvuka)</b>		
---	--	--

Proširite da biste prikazali različite profile zvuka.

- **Voice mode (Režim glasa)**, ističe se glas, što je idealno za glasovne i video pozive.
- **Movie mode (Režim filma)**, ističe se glas i zvuk niske frekvencije, za realističnije iskustvo gledanja videa.
- **Gaming mode (Režim igre)**, poboljšavaju se visoke i niske frekvencije, za poboljšani osećaj prostora i orijentacije u igrama.
- **Music mode (Režim muzike)**, obezbeđuje ravan profil ekvilajzera, za vernu muzičku reprodukciju.

<b>Reset Audio &amp; Webcam (Resetuj zvuk i veb-kameru)</b>		
---	--	--

Ponovo postavlja sva podešavanja u okviru podešavanja menija Audio and Webcam (Zvuk i veb-kamera) na fabrički unapred podešene vrednosti.



<b>Menu (Meni)</b>		
--------------------	--	--

Izaberite ovu opciju da biste izmenili podešavanja prikaza na ekranu, kao što su jezici prikaza na ekranu, vreme tokom kojeg se meni zadržava na ekranu itd.

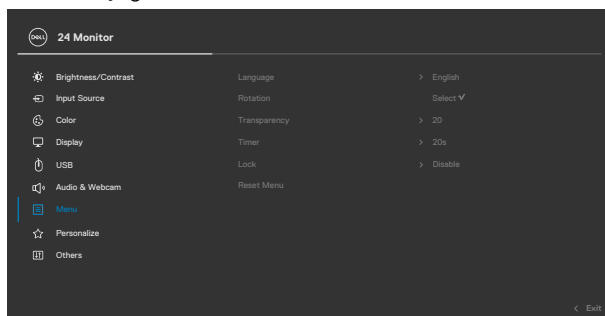

<b>Language (Jezik)</b>	Podesite prikaz menija na ekranu na neki od osam jezika. (engleski, španski, francuski, nemački, brazilski portugalski, ruski, pojednostavljeni kineski ili japanski).
-------------------------	--

<b>Rotation (Rotacija)</b>	Rotira meni na ekranu za 0/90/270 stepeni. Možete da podesite meni prema rotaciji ekrana.
----------------------------	---

<b>Transparency (Prozirnost)</b>	Izaberite ovu opciju da biste promenili prozirnost menija pomeranjem džojstika nagore ili nadole (Opseg: 0 – 100).
----------------------------------	--

---



## Ikona Meni i podmeniji Opis

### Timer (Tajmer)

**OSD Hold Time (Vreme zadržavanja prikaza na ekranu):** Podešava dužinu vremena tokom kojeg prikaz na ekranu ostaje aktivan nakon što pritisnete neki taster. Pomerajte džojstik da biste podesili klizač u koracima od 1 sekunde, od 5 do 60 sekundi.

### Lock (Zaključavanje)

Kada su kontrolni tasteri na monitoru zaključani, možete sprečiti da druge osobe imaju pristup kontrolama. To takođe sprečava slučajno aktiviranje u postavci više monitora koji se nalaze jedan do drugog.

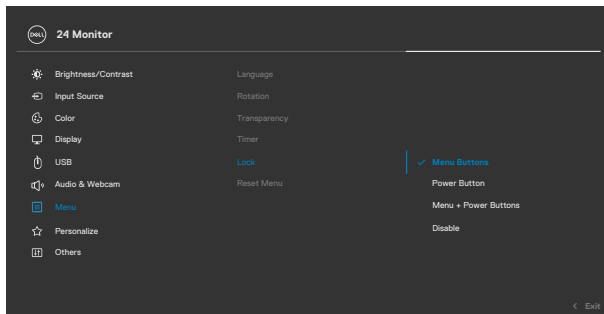

- ♦ **Tasteri za meni:** Zaključavanje tastera menija preko menija na ekranu.
- ♦ **Taster za napajanje:** Zaključavanje tastera za napajanje preko menija na ekranu.
- ♦ **Tasteri za meni + napajanje:** Zaključavanje svih tastera menija i tastera za napajanje preko menija na ekranu.
- ♦ **Onemogućavanje:** Pomerite džojstik nalevo i držite 4 sekunde.

### Reset Menu (Poništavanje menija)

Ponovo postavlja sva podešavanja u okviru menija **Reset (Ponovo postavi)** na fabrički podrazumevane vrednosti. Pritisnite  da biste izabrali ovu funkciju.



## Ikona Meni i podmeniji Opis



### Personalize (Personalizacija)

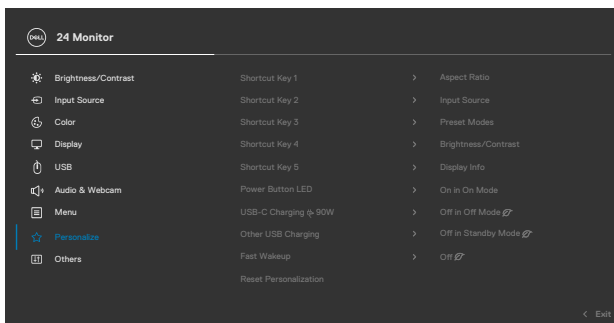

### Shortcut Key 1 (Taster prečice 1)

### Shortcut Key 2 (Taster prečice 2)

Izaberite jedno od sledećeg: **Odnos širina/visina, Izvor ulaza, Unapred podešeni režimi, Osvetljenost/kontrast, Prikaz informacija** i podesite kao taster prečice.

### Shortcut Key 3 (Taster prečice 3)

### Shortcut Key 4 (Taster prečice 4)

### Shortcut Key 5 (Taster prečice 5)

### Power Button LED (LED svetlo dugmeta za napajanje)



Omogućava vam da podesite status indikatora napajanja radi uštede energije.

### USB-C Charging 90W (USB-C punjenje 90W)

Omogućava vam da aktivirate ili deaktivirate funkciju punjenja **USB-C Charging 90W (USB-C punjenje 90W)** u režimu kada je monitor isključen.

**NAPOMENA:** Kada je ova funkcija omogućena, moći ćete da punite svoj notebook računar ili mobilne uređaje preko kabla USB-C čak i kada je monitor isključen.



Ikona	Meni i podmeniji	Opis
	<b>Other USB Charging (Drugo USB punjenje)</b>	Omogućava vam da omogućite ili onemogućite funkciju <b>Other USB Charging (Drugo USB punjenje)</b> u režimu pripravnosti monitora. <b>NAPOMENA:</b> Kada je ova funkcija omogućena, moći ćete da puniti svoj mobilni telefon preko kabla USB-A čak i kada je monitor u režimu pripravnosti.
	<b>Fast Wakeup (Brzo buđenje)</b>	Ubrzava vreme oporavka iz režima spavanja.
	<b>Reset Personalization (Poništavanje personalizacije)</b>	Poništava sva podešavanja u okviru podešavanja menija <b>Personalize (Personalizacija)</b> na fabrički podrazumevane vrednosti. Pritisnite  da biste izabrali ovu funkciju.
	<b>Others (Ostalo)</b>	Izaberite ovu opciju da biste promenili podešavanja prikaza na ekranu, kao što su <b>DDC/CI</b> , <b>LCD Conditioning (LCD kondicioniranje)</b> itd.

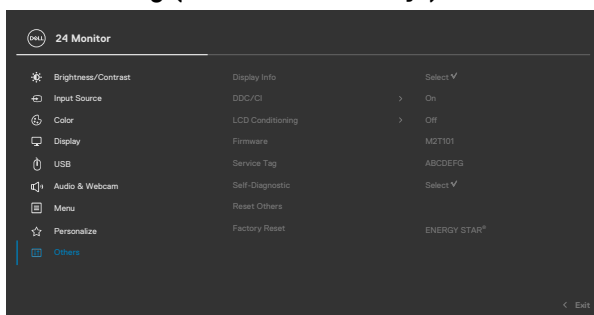



## Ikona Meni i podmeniji Opis

### Display Info (Prikaz informacija)

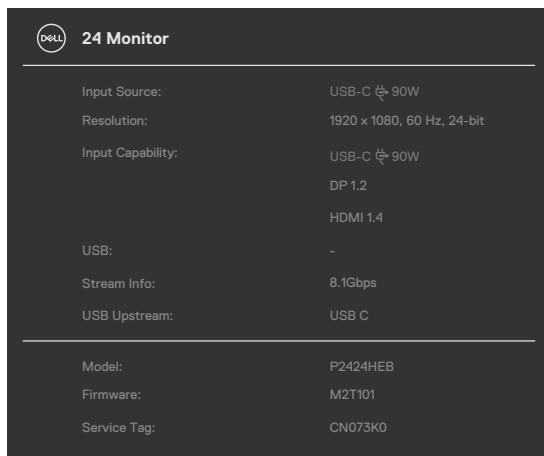
Prikazuje trenutna podešavanja monitora.  
Pritisnite  da biste izabrali ovu funkciju.



24 Monitor	
Input Source:	USB-C  90W
Resolution:	1920 x 1080, 60 Hz, 24-bit
Input Capability:	USB-C  90W
	DP 1.2
	HDMI 1.4
USB:	-
Stream Info:	8.1Gbps
USB Upstream:	USB C
<hr/>	
Model:	P2424HEB
Firmware:	M2T101
Service Tag:	CN073K0

### DDC/CI

**DDC/CI** (Kanal za podatke prikaza/Komandni interfejs) omogućava da se podese parametri monitora (osvetljenje, balans boje itd) pomoću softvera na vašem računaru. Možete da deaktivirate ovu funkciju izborom opcije **Off (Isključeno)**. Omogućite ovu funkciju za najbolje korisničko iskustvo i optimalne performanse vašeg monitora.

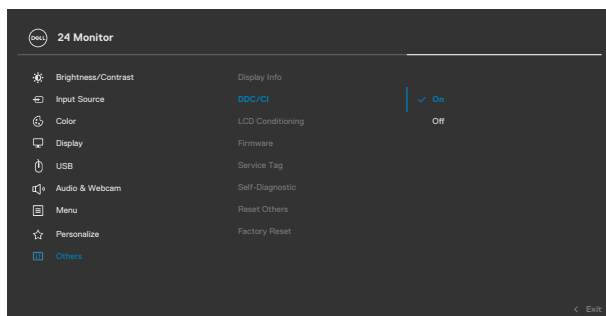



---

## Ikona Meni i podmeniji Opis

---

### LCD Conditioning (LCD kondicioniranje)

Pomaže u ublažavanju manje ozbiljnih slučajeva zadržavanja slike. U zavisnosti od stepena zadržavanja slike, može biti potrebno određeno vreme za izvršavanje programa. Ovu funkciju možete da aktivirate biranjem opcije **On (Uključeno)**.

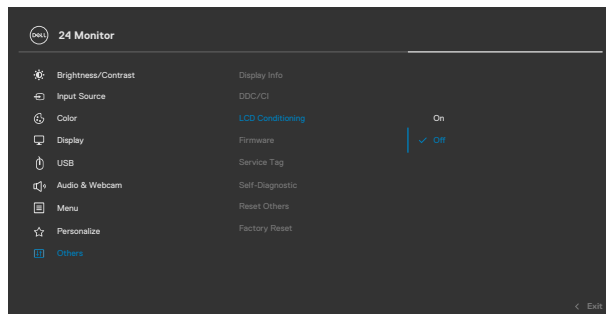

---

### Firmware (Firmver)

Prikazuje verzija firmvera monitora.

---

### Service Tag (Servisna oznaka)

Prikazuje servisnu oznaku. Servisna oznaka predstavlja jedinstveni alfanumerički identifikator koji omogućava kompaniji Dell da identifikuje specifikacije proizvoda i pristupi informacijama o garanciji.

**NAPOMENA:** Servisna oznaka je takođe odštampana na nalepnici koja se nalazi na zadnjem delu poklopca.

---

### Self- Diagnostics (Samostalna dijagnostika)

Koristite ovu opciju da biste pokrenuli ugrađenu dijagnostiku, pogledajte **Diagnostics (Ugrađena dijagnostika)**.

---

### Reset Others (Poništi ostalo)

Poništava sva podešavanja u okviru menija **Others (Ostalo)** na fabrički podrazumevane vrednosti.

Pritisnite  da biste izabrali ovu funkciju.

---

### Factory Reset (Ponovno postavljanje na fabričke vrednosti)

Vraća sve unapred podešene vrednosti na fabričke podrazumevane vrednosti. To su takođe podešavanja za **ENERGY STAR®** testove.

---



# Korišćenje funkcije za zaključavanje menija na ekranu

Možete da zaključate dugmad za kontrolu na prednjem panelu da biste sprečili pristup meniju prikaza na ekranu i/ili dugmetu za napajanje.

**Koristite meni za zaključavanje da biste zaključali dugmad.**

1. Izaberite jednu od sledećih opcija.

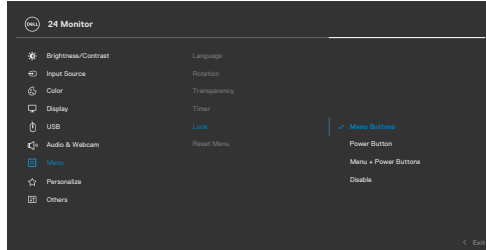

2. Pojavljuje se sledeća poruka.

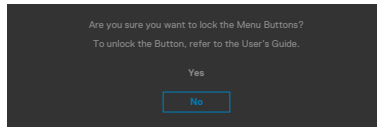

3. Izaberite **Da** da biste zaključali dugmad. Posle zaključavanja, pritisak na bilo koje dugme za kontrolu će prikazati ikonu zaključavanja 



## Koristite džojstik da biste zaključali dugmad.

Pritisnite i držite levo dugme za usmeravanje džojstika četiri sekunde; na ekranu se prikazuje meni.

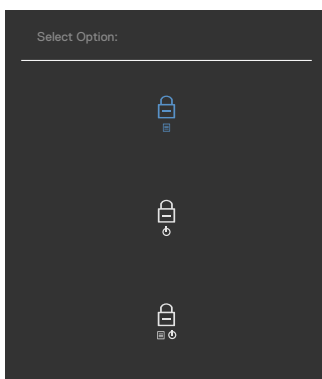

Izaberite jednu od sledećih opcija:

Opcije	Opis
1  <b>Zaključavanje tastera menija</b>	Izaberite ovu opciju da biste zaključali funkciju menija prikaza na ekranu.
2  <b>Zaključavanje tastera za napajanje</b>	Koristite ovu opciju da biste zaključali dugme za napajanje. Ovo će sprečiti korisnika da isključi monitor pomoću dugmeta za napajanje.
3  <b>Zaključavanje tastera za meni i napajanje</b>	Koristite ovu opciju da biste zaključali meni prikaza na ekranu i dugme za napajanje za isključivanje monitora.



## Da biste otključali dugmad.

Pritisnite i držite levo dugme za usmeravanje džojstika četiri sekunde dok se na ekranu ne prikaže meni. Sledeća tabela opisuje opcije za otključavanje dugmadi na prednjem panelu.

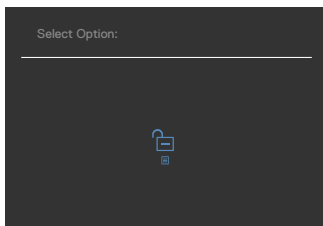

Opcije	Opis
<p>1</p>  <p><b>Otključavanje dugmadi menija</b></p>	<p>Koristite ovu opciju da biste otključali funkciju menija prikaza na ekranu.</p>
<p>2</p>  <p><b>Otključavanje dugmeta za napajanje</b></p>	<p>Koristite ovu opciju da biste otključali dugme za napajanje za isključivanje monitora.</p>
<p>3</p>  <p><b>Otključavanje menija i dugmeta za napajanje</b></p>	<p>Koristite ovu opciju da biste otključali meni prikaza na ekranu i dugme za napajanje za isključivanje monitora.</p>



# Početno podešavanje

Kada izaberete stavke prikaza na ekranu za **Factory Reset (Ponovno postavljanje na fabričke vrednosti)** u okviru funkcije Other (Ostalo), pojavaće se sledeća poruka:

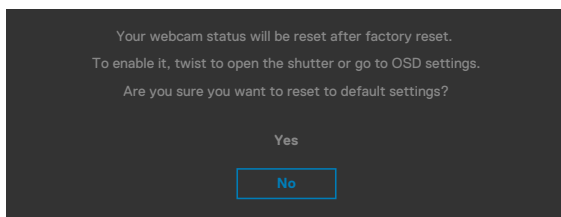

Kada odaberete **'Yes' (Da)** da vratite na podrazumevana podešavanja, pojavljuje se sledeća poruka:

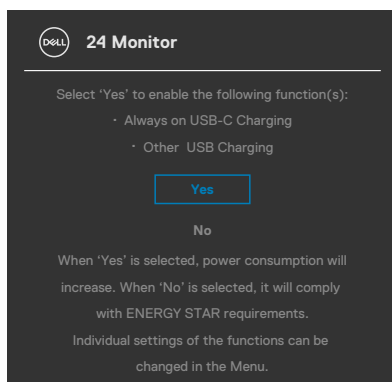

## Poruke upozorenja prikaza na ekranu

Kada monitor ne podržava određeni režim rezolucije, možete da vidite sledeću poruku:

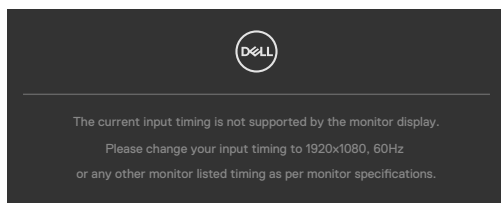

To znači da monitor nije moguće sinhronizovati sa signalom koji se prima sa računara. Pogledajte **Specifikacije Monitora** za raspone horizontalne i vertikalne frekvencije koje podržava ovaj monitor. Preporučeni režim je **1920 x 1080**.

Možete da vidite sledeću poruku pre nego što se DDC/CI funkcija deaktivira:

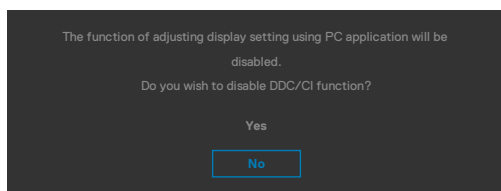

Kada monitor pređe u **režim pripravnosti**, pojavljuje se sledeća poruka:

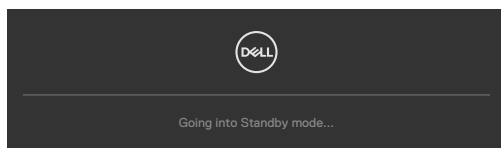

Aktivirajte računar i probudite monitor da biste pristupili u **OSD**.

Ako pritisnete bilo koji taster izuzev tastera za napajanje, pojaviće se sledeća poruka u zavisnosti od odabranog ulaza:

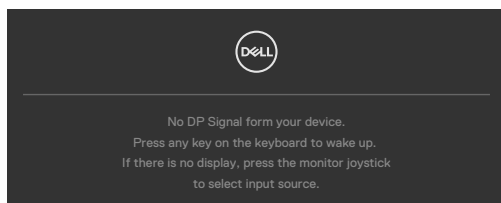

Poruka je prikazana dok je kabl koji podržava naizmenični režim DP-a povezan sa monitorom pod sledećim uslovima:

- Kada je Automatski izbor za **USB-C** podešen na Pitaj za više ulaza.
- Kada je USB-C kabl povezan sa monitorom.

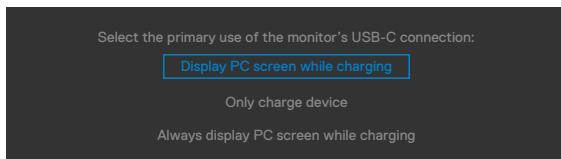

Ako se monitor povezuje s dva ili više portova, kada je izabrano **Auto (Automatski)** za Input Source (Izvor ulaza), prebaciće se na sledeći port sa signalom.

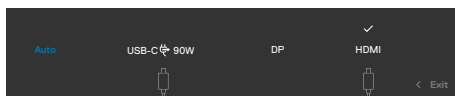

Izaberite stavke prikaza na ekranu **Uključeno u režimu pripravnosti** pomoću funkcije Personalizuj i prikazaće se sledeća poruka:

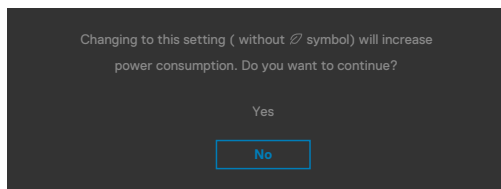

Ako podesite nivo osvetljenosti iznad podrazumevanog nivoa, preko 75%, prikazaće se sledeća poruka:

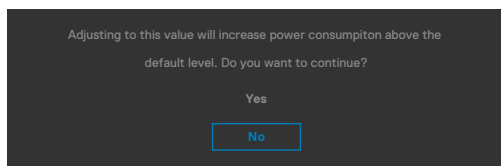

- Kada korisnik izabere „Da“, poruka o potrošnji energije se prikazuje samo jednom.
- Kada korisnik izabere „Ne“, poruka upozorenja o potrošnji energije će se ponovo prikazati.
- Poruka upozorenja o potrošnji energije će se ponovo prikazati samo ako korisnik izvrši Ponovno postavljanje na fabričke vrednosti iz menija prikaza na ekranu.



Ako je izabran USB Type-C/DP/HDMI ulaz, a odgovarajući kabl nije povezan, pojavljuje se pokretni dijalog kao što je prikazano ispod.

 **NAPOMENA: Ova poruka se može neznatno razlikovati u zavisnosti od povezanog ulaznog signala.**

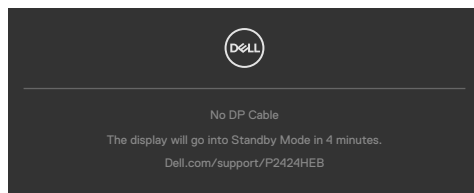

ili

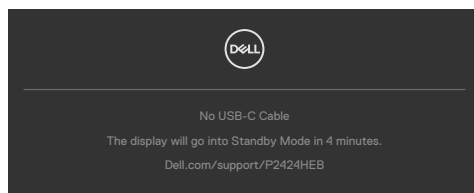

ili

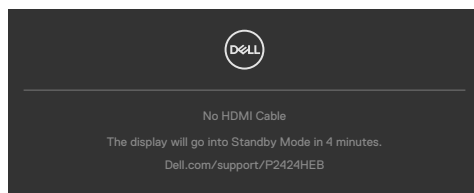

Kada USB upstream kabl nije povezan i kada pritisnete dugme **Teams/ Hookswitch/ Mute (Timovi/ Prebacivanje/ Privremeno isključi)**, prikazaće se sledeća poruka:

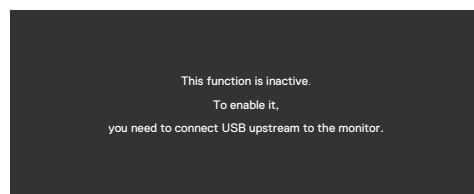

 **NAPOMENA: Da bi dugmad Teams (Timovi)/ Hookswitch (Prebacivanje) / Volume down (Smanji jačinu tona) / Volume up (Povečaj jačinu tona) / Mute (Privremeno isključi) funkcionisala, potrebno je da povežete USB upstream kabl (Type-A – Type-B ili Type-C – Type-C) od računara ka monitoru.**

Za više informacija pogledajte [Rešavanje problema](#).





## Podešavanje maksimalne rezolucije

 **NAPOMENA: Koraci se mogu neznatno razlikovati u zavisnosti od verzije operativnog sistema Windows koju imate.**

Da biste podesili maksimalnu rezoluciju za monitor:

U operativnim sistemima Windows 8.1:

1. Za Windows 8.1 izaberite pločicu Radna površina da biste prebacili na klasičnu radnu površinu.
2. Kliknite desnim tasterom na radnu površinu i kliknite na opciju **Screen Resolution (Rezolucija ekrana)**.
3. Ako ste povezali više od jednog monitora, obavezno izaberite **P2424HEB**.
4. Kliknite na padajuću listu **Screen Resolution (Rezolucija ekrana)** i izaberite **1920 x 1080**.
5. Kliknite na dugme **OK**.

U operativnom sistemu Windows 10 ili Windows 11:

1. Kliknite desnim tasterom na radnu površinu i kliknite na opciju **Display Settings (Podešavanja prikaza)**.
2. Ako ste povezali više od jednog monitora, obavezno izaberite **P2424HEB**.
3. Kliknite na padajući spisak za Display Resolution (Rezoluciju prikaza) i izaberite **1920 x 1080**.
4. Kliknite na Keep changes (Zadrži promene).

Ako ne vidite **1920 x 1080** kao opciju, morate da ažurirate upravljački program za grafičku karticu na najnoviju verziju.

Ako imate Dell desktop ili laptop:

- Idite na lokaciju <https://www.dell.com/support>, unesite servisnu oznaku i preuzmite najnoviji upravljački program za vašu grafičku karticu.

**Ako koristite računar koji nije proizvela kompanija Dell (prenosivi ili stoni):**

- Idite na lokaciju za podršku vašeg računara koji nije proizvela kompanija Dell i preuzmite najnoviji upravljački program za grafičku karticu.
- Idite na veb-lokaciju vaše grafičke kartice i preuzmite najnoviji upravljački program za grafičku karticu.



# Multi-Monitor Sync (Sinhronizacija više monitora) (MMS)

Funkcija Multi-Monitor Sync (Sinhronizacija više monitora) omogućava da više monitora koji su povezani u dejzi lanac preko DisplayPort-a sinhronizuju unapred definisanu grupu podešavanja prikaza na ekranu u pozadini.

Opcija prikaza na ekranu „**Multi-Monitor Sync**“ (**Sinhronizacija više monitora**) dostupna je u meniju prikaza kako bi korisnik mogao da omogući/onemogući sinhronizaciju.

 **NAPOMENA: Funkcija MMS nije podržana preko HDMI interfejsa.**

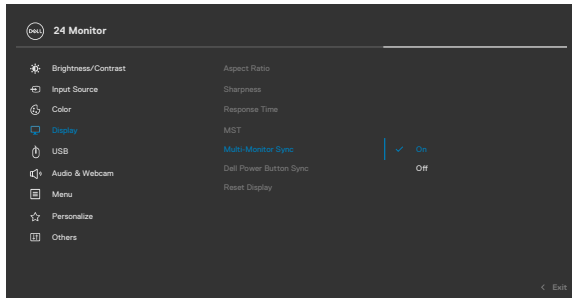

Ako Monitor 2 podržava funkciju Multi-Monitor Sync (Sinhronizacija više monitora), njegova opcija MMS će takođe automatski biti podešena na **On (Uključeno)** za sinhronizaciju.

Ako sinhronizacija podešavanja prikaza na ekranu za više monitora nije potrebna, ova funkcija se može onemogućiti podešavanjem opcije MMS bilo kog monitora na **Off (Isključeno)**.

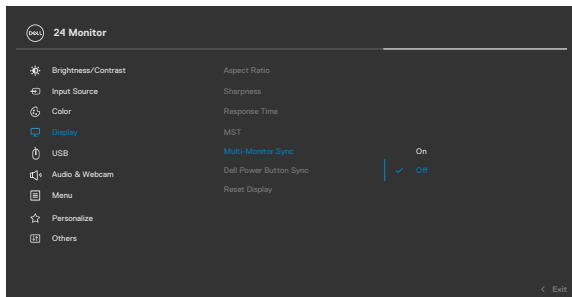

## Podešavanja OSD-a koja se sinhronizuju

- Brightness (Osvetljenost)
- Contrast (Kontrast)
- Preset Modes (Unapred podešeni režimi)
- Color Temperature (Temperatura boje)
- Custom Color (RGB Gain) (Prilagođena boja (RGB podešavanje))
- Hue (Movie, Game mode) (Nijansa (Film, Režim za igre))
- Saturation (Movie, Game mode) (Zasićenost (Film, Režim za igre))
- Response Time (Vreme odziva)
- Sharpness (Oštrina)

## Podešavanje za Multi-Monitor Sync (MMS)

Tokom početnog uključivanja ili povezivanja novog monitora, sinhronizacija korisničkog podešavanja počinje samo ako je funkcija MMS uključena. Svi monitori treba da sinhronizuju podešavanja s Monitora 1.

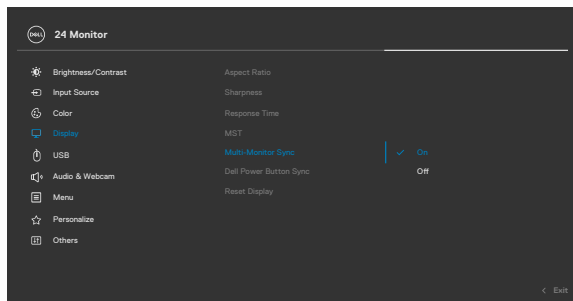

Posle prve sinhronizacije, narednu sinhronizaciju pokreću promene unapred definisane grupe podešavanja prikaza na ekranu s bilo kog monitora u lancu. Bilo koji monitor može da pokrene promene i u downstream i u upstream smeru.

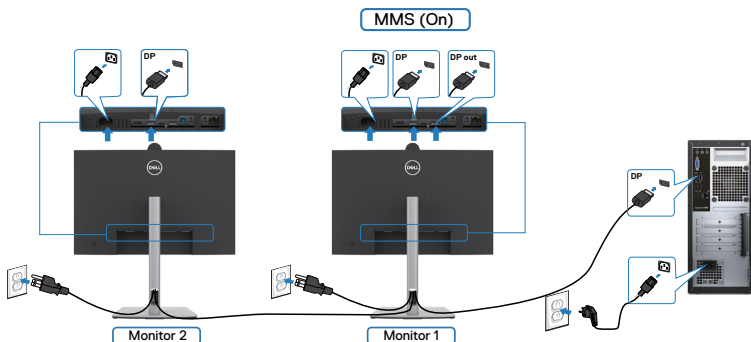

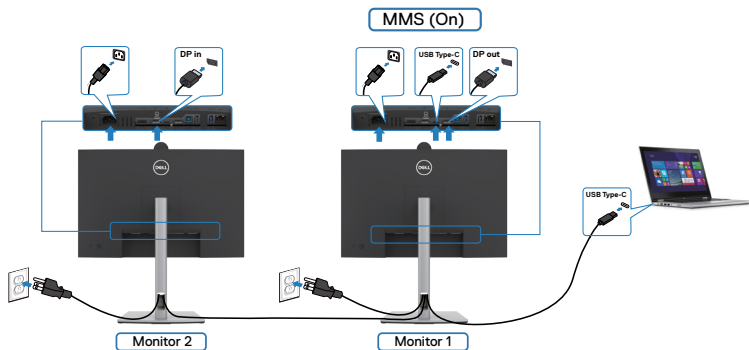

**NAPOMENA:** Možete da koristite USB uređaja na monitoru 1 ili monitoru 2 samo nakon što povežete računar i monitor pomoću USB kabla (C – A ili B – A ili C – C).



# Podešavanje funkcije Windows Hello

U operativnom sistemu Windows® 10 ili Windows® 11:

Kliknite na Windows start meni i kliknite na **Settings (Postavke)**.

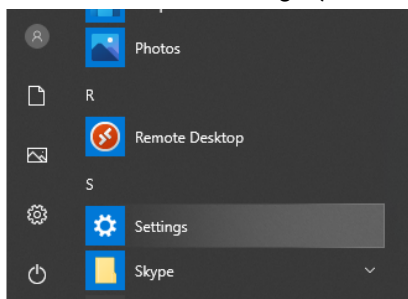

Kliknite na **Accounts (Nalozi)**.

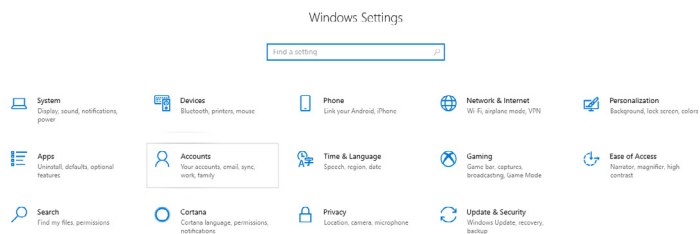

Kliknite na **Sign-in options (Opcije prijave)**. Morate da podesite PIN kod pre prijave za funkciju Windows Hello.

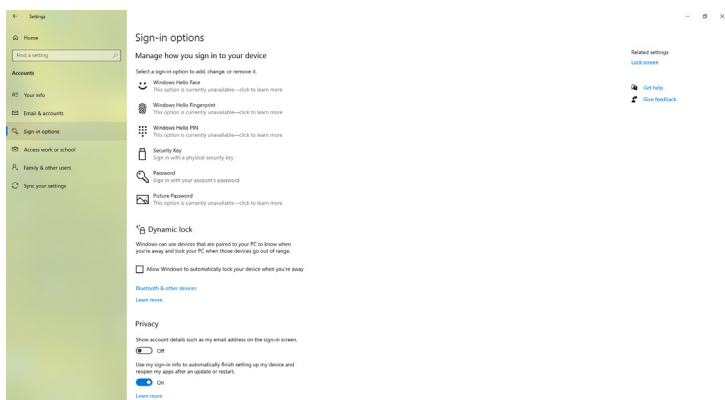

Kliknite na **Add (Dodaj)** u okviru unosa **PIN** koda za **Set up a PIN (Podešavanje PIN koda)**. Enter New PIN (Unesite novi PIN kod) i Confirm PIN (Potvrdite PIN kod), a zatim kliknite na **OK (U redu)**.

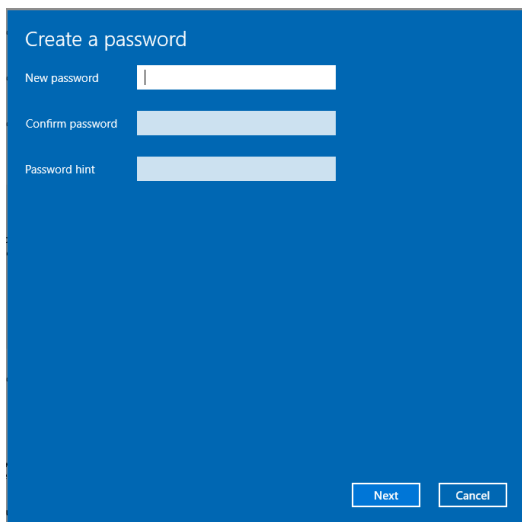

Kada to završite, otključaće se opcije za podešavanje funkcije Windows Hello. Kliknite na **Set up (Podesi)** u okviru opcije **Windows Hello**, otvorite **Windows Hello setup (Podešavanje funkcije Windows Hello)**.

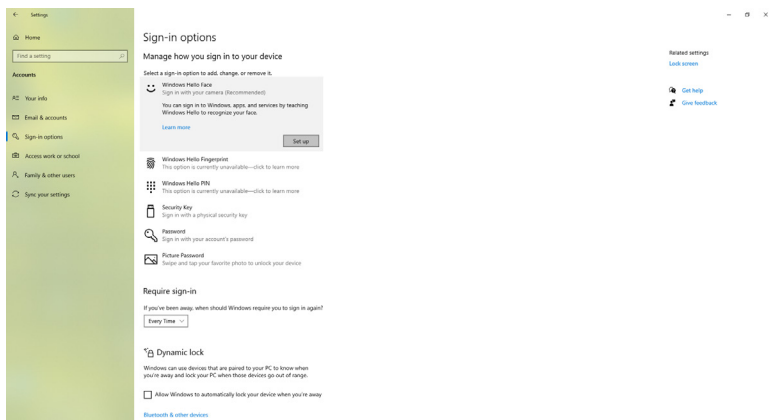

Prikazuje se sledeća poruka, kliknite na **Get started (Prvi koraci)**.

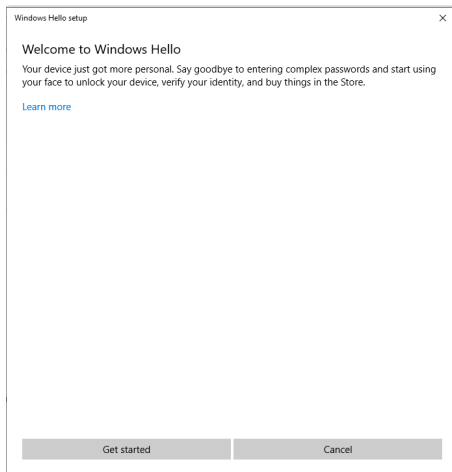

Nastavite da gledate direktno u ekran i zauzmite položaj tako da vam lice bude u centru okvira koji se prikazuje na ekranu. Veb-kamera će tada registrovati vaše lice.

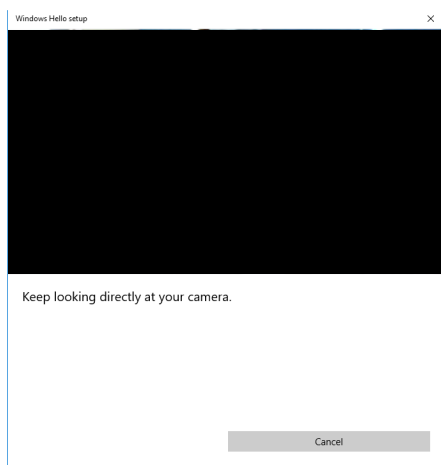

Kada se prikaže sledeća poruka, kliknite na **Close (Zatvori)** da biste izašli iz **Windows Hello setup (Podešavanje funkcije Windows Hello)**.

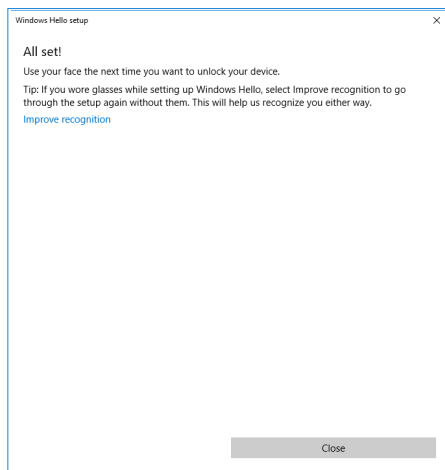

Kada završite podešavanje, imate još jednu opciju da biste poboljšali prepoznavanje. Ako je potrebno, kliknite na **Improve recognition (Poboljšaj prepoznavanje)**.





# Podešavanje veb-kamere monitora kao podrazumevanog podešavanja u operativnom sistemu

Kada koristite notebook računar sa ugrađenom kamerom za povezivanje sa ovim monitorom, u interfejsu upravljača uređajima možete da pronađete ugrađenu veb-kameru i veb-kameru monitora. One su obično u omogućenom statusu, a podrazumevano podešavanje je upotreba ugrađene kamere notebook računara.

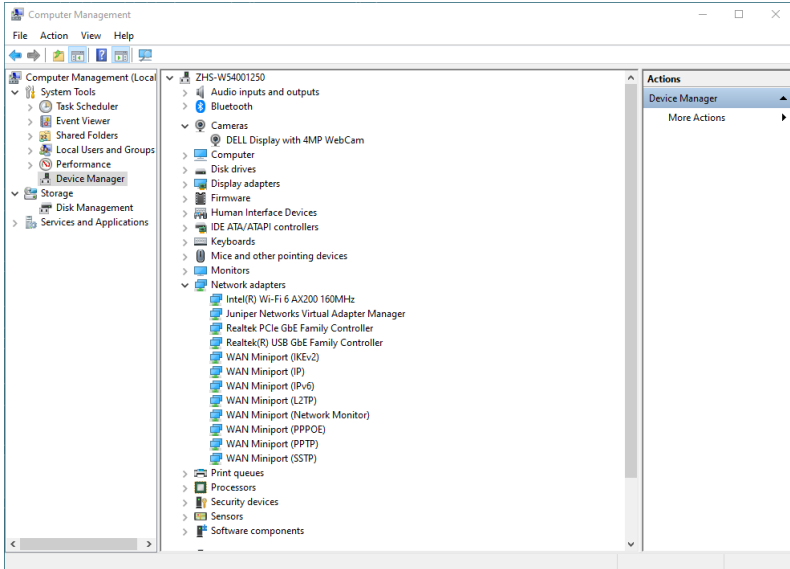

Ako želite da podesite veb-kameru monitora kao podrazumevano podešavanje, potrebno je da onemogućite ugrađenu kameru notebook računara. Da biste identifikovali i onemogućili ugrađenu veb-kameru notebook računara, sledite uputstva u nastavku:

Kliknite desnim tasterom na opciju **DELL Display with 4MP WebCam (Dell monitor sa 4MP veb-kamerom)**, a zatim kliknite na **Properties (Svojstva)** da biste otvorili **DELL Display with 4MP WebCam Properties (Svojstva za Dell monitor sa 4MP veb-kamerom)**.

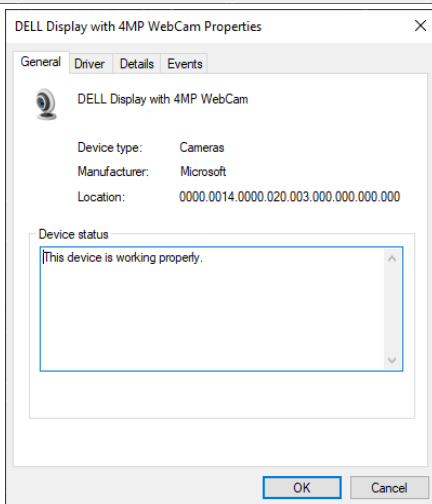
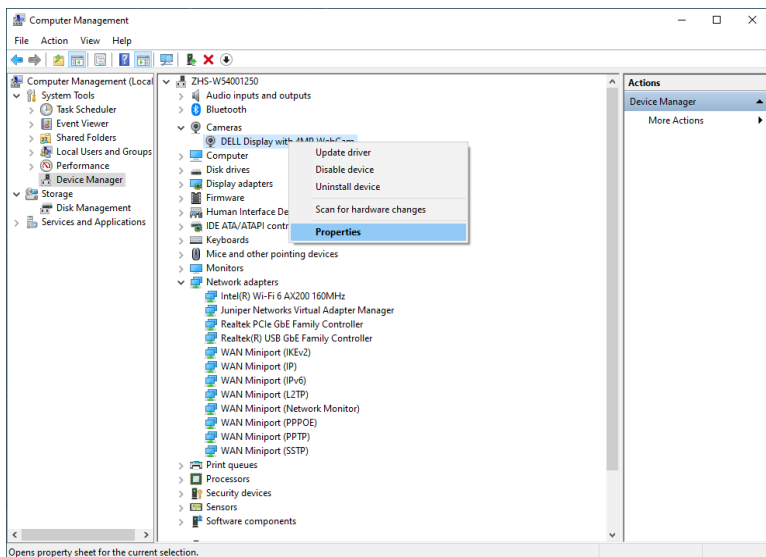

Kliknite na **Details > Property (Detalji > Svojstvo)** i izaberite **Hardware Ids (ID-ovi hardvera)**.

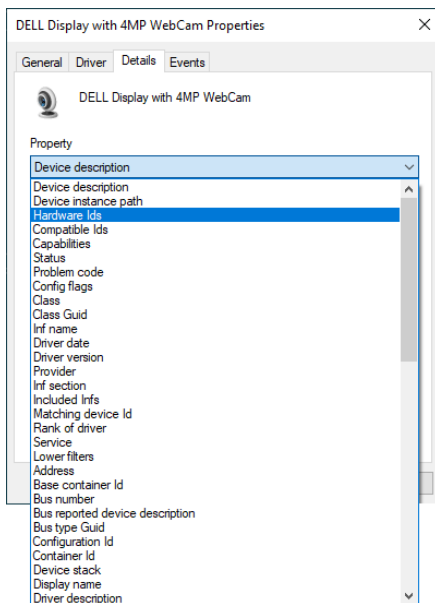

**Value (Vrednost)** će prikazati detaljne ID-ove hardvera IR veb- DELL Display with 4MP WebCam (Dell monitor sa 4MP veb-kamerom). ID-ovi hardvera ugrađene veb-kamere notebook računara i veb-kamere monitora se razlikuju. Kod P2424HEB, ID-ovi hardvera veb-kamere monitora će biti prikazani kao u nastavku:

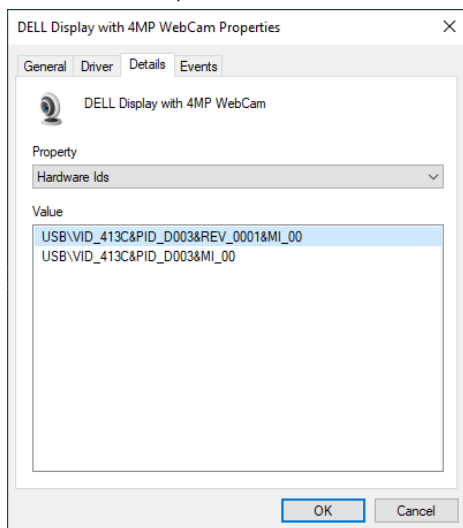

Kliknite desnim tasterom na veb-kameru **PC/Notebook (desktop/notebook računara)** koja ima druge ID-ove hardvera, a zatim kliknite na **Disable (Onemogućiti)**.

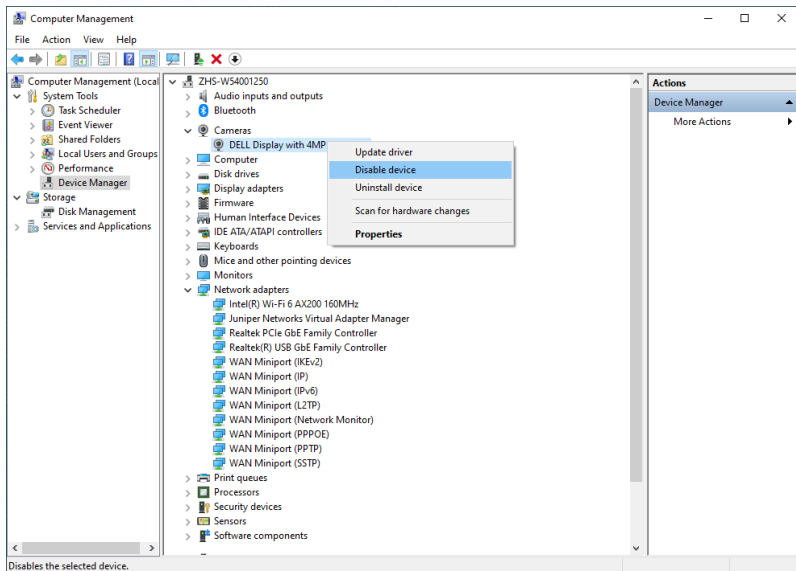

Prikazuje se sledeća poruka:

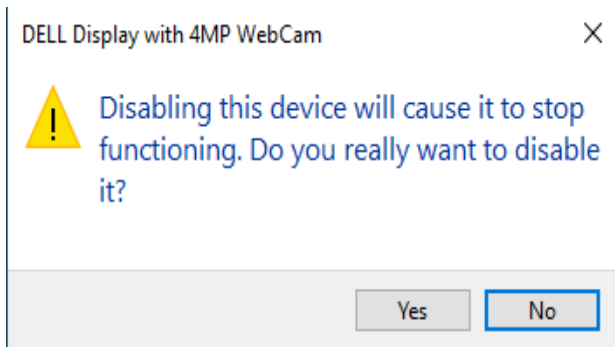

Kliknite na Da. Veb-kamera notebook računara je sada onemogućena, a veb-kamera monitora će se koristiti kao podrazumevano podešavanje. Ponovo pokrenite notebook računar.

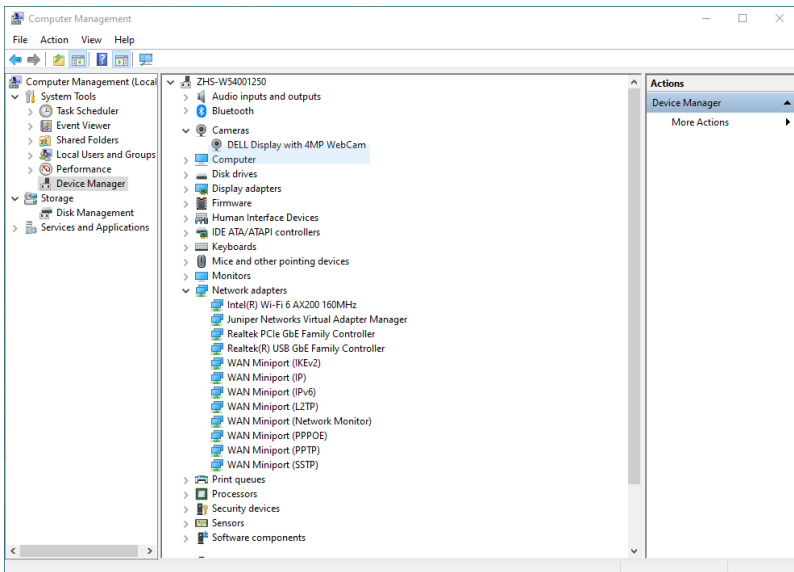

## Podešavanje zvučnika monitora kao podrazumevanog podešavanja u operativnom sistemu

Kada je vaš računar povezan s više zvučnika i ako želite da podesite zvučnik monitora kao podrazumevano podešavanje, sledite uputstva u nastavku:

Kliknite desnim tasterom na Volume (Jačina zvuka) u oblasti obaveštenja Windows trake zadataka.



Kliknite na **Playback devices (Uređaji za reprodukciju)** da biste otvorili interfejs podešavanja opcije **Sound (Zvuk)**.

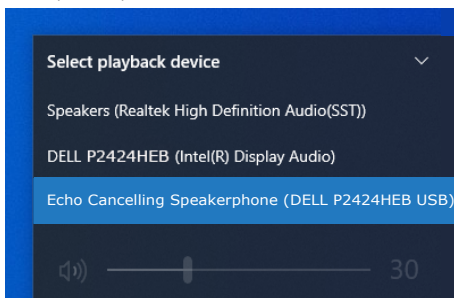

Ako je monitor povezan s računarnom samo pomoću HDMI ili DP kabla, samo jedan zvučnik s nazivom **DELL P2424HEB** sa monitora će biti prikazan u interfejsu za podešavanje opcije **Sound (Zvuk)**.

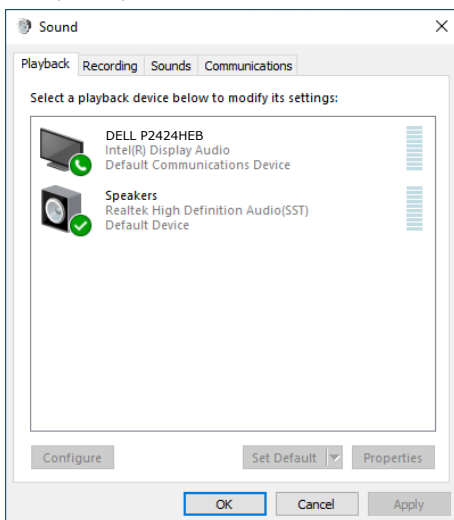

Kliknite na **DELL P2424HEB**, a zatim kliknite na **Set Default (Podesi podrazumevano)**; zvučnik monitora će se koristiti kao podrazumevano podešavanje.

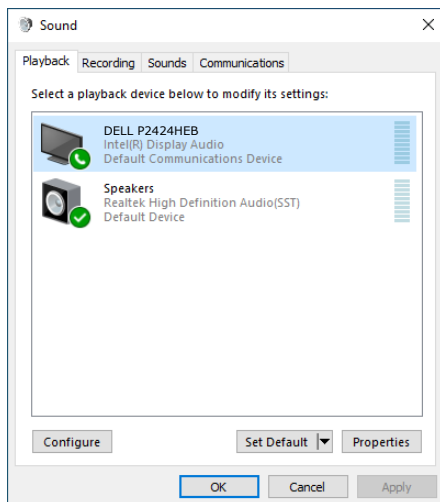

Kliknite na dugme **OK (U redu)** da biste izašli iz podešavanje opcije **Sound (Zvuk)**.

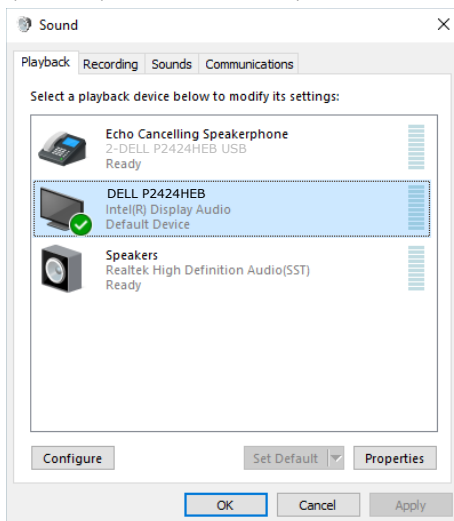

Ako su USB kabl i HDMI ili DP kabl povezani sa monitora za kompjuter, dve audio putanje sa imenom **DELL P2424HEB** i **Echo Cancelling Speakerphone (Spikerfon sa uklanjanjem odjeka)** sa monitora će se prikazati u interfejsu za podešavanje za Sound (Zvuk). **P2424HEB** monitor bi prikazao opcije za dve audio putanje koje podržava monitor.



- **Echo Cancelling Speakerphone (Spikerfon sa uklanjanjem odjeka)** audio putanja je gde audio strimuje kroz USB. Ovo je ili preko kabla USB C – USB C ili kabla USB A – USB B. Budući da putanja mikrofona strimuje od monitora nazad ka računaru preko USB-a, ovaj izbor je potreban za VoIP/UC konferencijske aplikacije. Snimanje i reprodukcija zvuka funkcionišu u ovom izboru.
- **DELL P2424HEB** putanja zvuka je mesto gde se zvuk strimuje preko HDMI/DP alternativnog režima. Pod ovim izborom neće biti podrške za mikrofona. Ovaj izbor je pogodan samo za reprodukciju zvuka.

Performanse reprodukcije zvuka su iste za bilo koju putanju zvuka. Za aplikacije UC konferencije, kompanija Dell Technologies preporučuje izbor podrazumevane putanje zvuka Echo Cancelling Speakerphone (Spikerfon sa uklanjanjem odjeka).

 **NAPOMENA: Kada izaberete putanju zvuka Dell P2424HEB, uverite se da je jačina zvuka za Echo Cancelling Speakerphone (Spikerfon sa uklanjanjem odjeka) podešena na srednje ili visoko, u suprotnom maksimalna jačina zvuka za Dell P2424HEB može da zvuči mekano, budući da je ograničena jačinom zvuka Spikerfona sa uklanjanjem odjeka. Npr. kada je jačina zvuka Spikerfona sa uklanjanjem odjeka na 50%, a jačina zvuka za Dell P2424HEB je podešena na 100%, može se takođe javiti prethodno opisani problem.**

## Use case of monitor speaker and microphone

Izbor putanje za audio	Podržani slučaj upotrebe	
	Učestvujete u video konferencijskom pozivu i govorite u mikrofona monitora	Slušajte reprodukciju zvuka/muzike/videa
Spikerfon sa uklanjanjem odjeka	√	√
DELL P2424HEB		√

Zvuk od **Echo Cancelling Speakerphone (Spikerfon sa uklanjanjem odjeka)** korišćenjem USB putanje je odgovarajući kada korisnik želi da govori u mikrofona monitora.

Putanja zvuka od Echo Cancelling Speakerphone (Spikerfon sa uklanjanjem odjeka) pomaže da se eliminiše ili smanji pojava odjeka tokom konferencijskog poziva. Odjek se odnosi na neželjenu refleksiju glasa korisnika nazad ka korisniku, što može da prouzrokuje ometanje i neprijatno iskustvo. Takođe možete da snimate svoj glas pomoću mikrofona dostupnog na monitoru. Putanja zvuka **Echo Cancelling Speakerphone (Spikerfon sa uklanjanjem odjeka)** je idealna za video konferencijske pozive korišćenjem aplikacije Microsoft Teams ili Zoom.





Zvuk **Dell P2424HEB** korišćenjem putanje I2S je odgovarajući kada korisnik želi da sluša samo reprodukciju zvuka/muzike/videoa, a pri tom nije potrebno da govori niti da se snima glas korisnika.

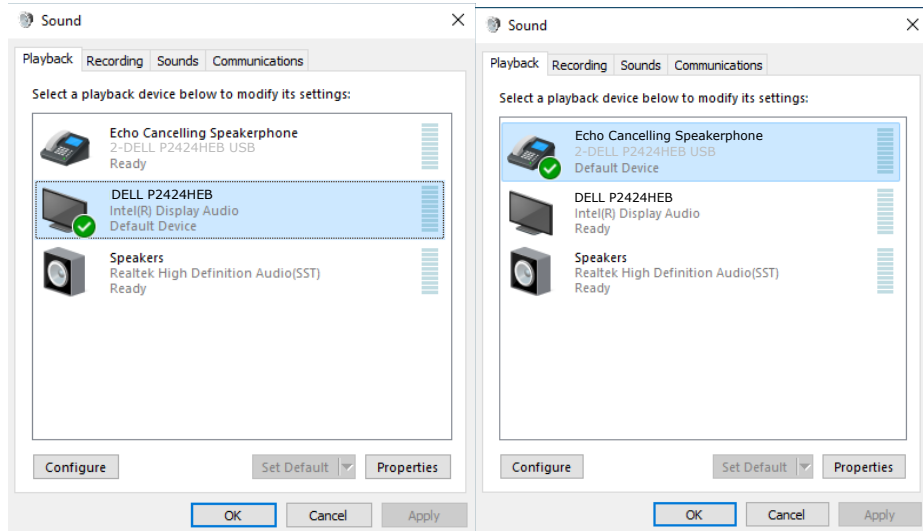

# Rešavanje problema

**⚠ UPOZORENJE:** Pre nego što počnete bilo koji postupak u ovom odeljku, pratite [Bezbednosna uputstva](#).

## Samostalni test

Vaš monitor poseduje opciju za samotestiranje koja vam dozvoljava da proverite da li vaš monitor radi ispravno. Ako su vaš monitor i računar pravilno povezani, ali ekran monitora ostaje zatamnjen, pokrenite samostalni test monitora izvođenjem sledećih koraka:

1. Isključite i računar i monitor.
2. Izvucite video kabl sa zadnjeg dela računara. Da biste osigurali pravilan rad samostalnog testiranja, uklonite sve digitalne i analogne kablove sa zadnjeg dela računara.
3. Uključite monitor.

Pokretni dijalog bi trebalo da se pojavi na ekranu (na crnoj pozadini) ako monitor ne može da otkrije video signal, a radi ispravno. Kada se nalazi u režimu samostalnog testiranja, LED indikator napajanja ostaje bele boje. Takođe, u zavisnosti od izabranog ulaza, jedan od dijaloga prikazanih ispod će se kontinuirano pomerati preko ekrana.

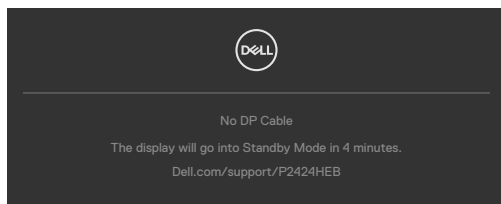

ili

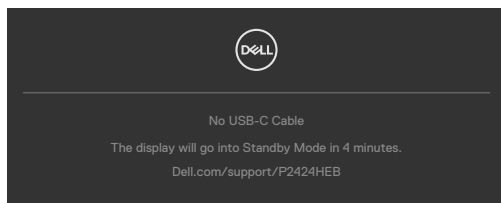

4. Ovaj dijalog se takođe pojavljuje tokom normalnog rada sistema, ako se video kabl izvuče ili ošteti.
5. Isključite monitor i ponovo povežite video kabl; zatim uključite i računar i monitor.

Ako ekran vašeg monitora ostane prazan nakon korišćenja prethodnog postupka, proverite vašu video karticu i računar jer vaš monitor radi ispravno.



# Ugrađena dijagnostika

Vaš monitor ima ugrađen dijagnostički alat koji vam pomaže da utvrdite da li je greška ekrana koju primećujete kvar monitora ili problem s vašim računarom i video karticom.

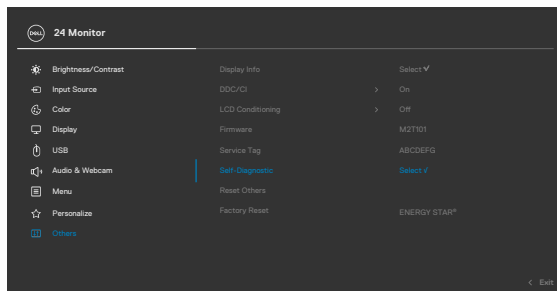

## Da biste pokrenuli ugrađenu dijagnostiku:

1. Proverite da li je ekran čist (da nema čestica prašine na površini ekrana).
2. Odaberite stavke OSD-a za samostalnu dijagnostiku u funkciji Others (Ostalo).
3. Pritisnite dugme džojstika da biste pokrenuli dijagnostiku. Prikazuje se sivi ekran.
4. Proverite da li na ekranu postoje bilo kakve greške ili nepravilnosti.
5. Pomerite džojstik još jednom dok se ne prikaže crveni ekran.
6. Proverite da li na ekranu postoje bilo kakve greške ili nepravilnosti.
7. Ponavljajte korake 5 i 6 dok ekran ne prikaže zelenu, plavu, crnu i belu boju. Zabeležite bilo kakve greške ili nepravilnosti.

Test je završen kada se prikaže ekran s tekstom. Da biste izašli, pomerite džojstik još jednom.

Ako ne otkrijete nijednu nepravilnost na ekranu koristeći ugrađeni dijagnostički alat, to znači da monitor pravilno radi. Proverite video karticu i računar.



# Najčešći problemi

Sledeća tabela sadrži opšte informacije o uobičajenim problemima monitora na koje možete da nađete, kao i moguća rešenja:

Najčešći simptomi	Problem koji se javlja	Moguća rešenja
Nema video signala/isključen LED indikator napajanja	Nema slike	<ul style="list-style-type: none"><li>• Proverite da li je video kabl koji povezuje monitor i računar pravilno povezan i učvršćen.</li><li>• Uverite se da strujna utičnica pravilno radi koristeći neku drugu električnu opremu.</li><li>• Proverite da je taster za napajanje potpuno izašao.</li><li>• Proverite da ste izabrali ispravan ulazni izvor u meniju <b>Izvor ulaza</b>.</li></ul>
Nema video signala/uključen LED indikator napajanja	Nema slike ili nema osvetljenja	<ul style="list-style-type: none"><li>• Povećajte kontrole za osvetljenost i kontrast preko prikaza menija na ekranu.</li><li>• Izvršite funkciju samostalne provere monitora.</li><li>• Proverite da li na konektoru video kabla postoje savijeni ili polomljeni pinovi.</li><li>• Pokrenite ugrađenu dijagnostiku.</li><li>• Proverite da ste izabrali ispravan ulazni izvor u meniju <b>Izvor ulaza</b>.</li></ul>
Pikseli nedostaju	LCD ekran ima tačkice	<ul style="list-style-type: none"><li>• Isključite i uključite napajanje.</li><li>• Piksels koji je trajno isključen je uobičajena greška koja se može dogoditi kod LCD tehnologije.</li><li>• Za više informacija o kvalitetu Dell monitora i politici u vezi piksela pogledajte veb-lokaciju za podršku kompanije Dell na adresi: <a href="https://www.dell.com/pixelguidelines">https://www.dell.com/pixelguidelines</a>.</li></ul>
Zaglavljani pikseli	LCD ekran ima svetle tačkice	<ul style="list-style-type: none"><li>• Isključite i uključite napajanje.</li><li>• Piksels koji je trajno isključen je uobičajena greška koja se može dogoditi kod LCD tehnologije.</li><li>• Za više informacija o kvalitetu Dell monitora i politici u vezi piksela pogledajte veb-lokaciju za podršku kompanije Dell na adresi: <a href="https://www.dell.com/pixelguidelines">https://www.dell.com/pixelguidelines</a>.</li></ul>
Problemi sa osvetljenjem	Slika je isuviše tamna ili isuviše svetla	<ul style="list-style-type: none"><li>• Vratite monitor na fabrička podešavanja.</li><li>• Podesite kontrole osvetljenja i kontrasta preko prikaza na ekranu.</li></ul>
Pitanja vezana za bezbednost	Vidljivi znaci dima ili varnica	<ul style="list-style-type: none"><li>• Nemojte vršiti korake za rešavanje problema.</li><li>• Odmah se obratite kompaniji Dell.</li></ul>



<b>Najčešći simptomi</b>	<b>Problem koji se javlja</b>	<b>Moguća rešenja</b>
Povremeni problemi	Monitor se povremeno pokvari pa onda ponovo radi	<ul style="list-style-type: none"> <li>• Proverite da li je video kabl koji povezuje monitor s računarom pravilno povezan i učvršćen.</li> <li>• Vratite monitor na fabrička podešavanja.</li> <li>• Pokrenite funkciju samostalnog testiranja monitora i utvrdite da li se povremeni problem dešava u režimu samostalnog testiranja.</li> </ul>
Nedostaje boja	Slici nedostaje boja	<ul style="list-style-type: none"> <li>• Izvršite funkciju samostalne provere monitora.</li> <li>• Proverite da li je video kabl koji povezuje monitor s računarom pravilno povezan i učvršćen.</li> <li>• Proverite da li na konektoru video kabla postoje savijeni ili polomljeni pinovi.</li> </ul>
Pogrešna boja	Boja slike nije dobra	<ul style="list-style-type: none"> <li>• Promenite podešavanja za Preset Modes (Unapred podešeni režimi) u meniju Color (Boja) prikaza na ekranu u zavisnosti od aplikacije.</li> <li>• Podesite vrednost R/G/B (crvena/zelena/plava) pomoću opcije Custom Color (Prilagođena boja) u meniju Color (Boja) prikaza na ekranu.</li> <li>• Promenite opciju Input Color Format (Format ulazne boje) na PC RGB ili YPbPr u meniju Color (Boja) prikaza na ekranu.</li> <li>• Pokrenite ugrađenu dijagnostiku.</li> </ul>
Zadržavanje slike zbog statične slike koja je previše dugo ostala na monitoru.	Na ekranu se pojavljuje bleđa senka statične slike koja je bila prikazana	<ul style="list-style-type: none"> <li>• Podesite ekran da se isključi posle nekoliko minuta neaktivnosti ekrana. Ovo se može podesiti u Opcijama napajanja ili Mac Energy Saver-u.</li> <li>• U suprotnom, možete da koristite čuvar ekrana koji se dinamički menja.</li> </ul>
Mikrofon/veb-kamera ne rade	<ul style="list-style-type: none"> <li>• USB kabl nije priključen ili nije izabran odgovarajući USB izvor</li> <li>• Mikrofon/veb-kamera monitora nisu podešeni kao podrazumevani uređaj</li> </ul>	<ul style="list-style-type: none"> <li>• Uključite USB kabl (Type-A – Type-B ili Type-C – Type-C) i ako povežete i USB C port i USB C port, promenite USB izvor u meniju prikaza na ekranu.</li> <li>• Izaberite mikrofon/veb-kameru monitora kao podrazumevane na računaru.</li> <li>• Dodirnite dugme mikrofona i uverite se da LED za privremeno isključivanje mikrofona ne sija.</li> </ul>



# Problemi specifični za proizvod

Problem	Problem koji se javlja	Moguća rešenja
Slika ekrana je premala	Slika je centrirana na ekranu, ali ne popunjava celu površinu prikaza	<ul style="list-style-type: none"><li>• Proverite podešavanje za Aspect Ratio (Odnos širina/visina) u meniju Display (Prikaz) prikaza na ekranu.</li><li>• Vratite monitor na fabrička podešavanja.</li></ul>
Monitor ne može da se podesi pomoću kontrole džojstika na poleđini monitora	Meni na ekranu se ne pojavljuje	<ul style="list-style-type: none"><li>• Isključite monitor, izvucite strujni kabl, ponovo ga utaknite, a zatim uključite monitor.</li></ul>
Nema ulaznog signala kada se pritisnu korisničke kontrole	Nema slike, svetlost lampice je bela.	<ul style="list-style-type: none"><li>• Proverite izvor signala. Uverite se da računar nije u režimu za uštedu energije tako što ćete pomeriti miša ili pritisnuti bilo koji taster na tastaturi.</li><li>• Proverite da li je signalni kabl pravilno priključen. Ako je potrebno, ponovo priključite signalni kabl.</li><li>• Ponovo pokrenite računar ili video plejer.</li></ul>
Slika ne ispunjava ceo ekran	Slika ne može da popuni visinu ili širinu ekrana	<ul style="list-style-type: none"><li>• Zbog različitih video formata (odnosa širina/visina) DVD-ova, monitor može da prikaže na celom ekranu.</li><li>• Pokrenite ugrađenu dijagnostiku.</li></ul>
Nema slike kada koristite DP vezu s računarnom	Crn ekran	<ul style="list-style-type: none"><li>• Proverite za koji je DP standard vaša grafička kartica sertifikovana. Preuzmite i instalirajte najnoviji upravljački program za grafičku karticu.</li><li>• Pojedine DP 1.1a grafičke kartice ne podržavaju DP 1.2/DP1.4/ monitore.</li></ul>



<b>Problem</b>	<b>Problem koji se javlja</b>	<b>Moguća rešenja</b>
Nema slike kada se koristi USB Type-C konekcija sa računarom, laptopom itd.	Crni ekran	<ul style="list-style-type: none"> <li>• Proverite da li USB Type-C interfejs uređaja može da podrži naizmenični režim DP-a.</li> <li>• Proverite da li uređaj zahteva punjenje snagom većom od 90 W.</li> <li>• USB Type-C interfejs uređaja ne može da podrži naizmenični režim DP-a.</li> <li>• Podesite Windows na režim projekcije.</li> <li>• Uverite se da USB Type-C kabl nije oštećen.</li> </ul>
Punjenje ne funkcioniše kada se koristi USB Type-C veza sa računarom, laptopom i sl.	Nema punjenja	<ul style="list-style-type: none"> <li>• Proverite da li uređaj podržava profile punjenja sa 5 V/9 V/15 V/20 V.</li> <li>• Proverite da li je laptopu potreban adapter za napajanje od &gt;90 W.</li> <li>• Ukoliko je laptopu potreban adapter za napajanje od &gt;90 W, on se možda neće napuniti preko USB konekcije Type-C.</li> <li>• Postarajte se da koristite isključivo adapter odobren od strane kompanije Dell ili adapter koji dolazi uz proizvod.</li> <li>• Uverite se da USB Type-C kabl nije oštećen.</li> </ul>
Intermitentno punjenje kada se koristi USB Type-C veza sa računarom, laptopom i sl.	Intermitentno punjenje	<ul style="list-style-type: none"> <li>• Proverite da li je maksimalna potrošnja energije uređaja preko 90 W.</li> <li>• Postarajte se da koristite isključivo adapter odobren od strane kompanije Dell ili adapter koji dolazi uz proizvod.</li> <li>• Uverite se da USB Type-C kabl nije oštećen.</li> </ul>
Nema slike prilikom korišćenja USB Type-C MST-a	Crni ekran ili 2. DUT nisu u Primarnom režimu	<ul style="list-style-type: none"> <li>• USB Type-C ulaz, idite na meni na ekranu, pod opcijom Display Info (Informacije o prikazu) proverite da je Link Rate (Brzina veze) HBR2 ili HBR3. Ukoliko je Link Rate (Brzina veze) HBR2, predlažemo korišćenje USB tip-C u DP kabla da se uključi MST.</li> </ul>
Nema mrežne veze	Prekid ili povremeni gubitak mrežne veze	<ul style="list-style-type: none"> <li>• Uverite se da je prioritet podataka izabran u meniju na ekranu. Ne pritiskajte dugme za napajanje Off/On (Isključeno/uključeno) kada je mreža povezana, držite dugme za napajanje uključenim.</li> </ul>



<b>Problem</b>	<b>Problem koji se javlja</b>	<b>Moguća rešenja</b>
Mrežni (LAN) port ne funkcioniše	Problem s podešavanjem operativnog sistema ili povezivanjem kabela	<ul style="list-style-type: none"> <li>• Uverite se da su na vašem računaru instalirani najnoviji BIOS i upravljački programi.</li> <li>• Uverite se da je RealTek Gigabit Ethernet Controller instaliran u Windows Device Manager-u.</li> <li>• Ako vaša konfiguracija BIOS-a ima opciju LAN/GBE Enabled/Disabled (Omogućeno/Onemogućeno), obavezno je podesite na Enabled (Omogućeno).</li> <li>• Uverite se da je mrežni (Ethernet) kabl čvrsto povezan s monitorom i čvorištem/ruterom/zaštitnim zidom.</li> <li>• Proverite LED indikator statusa mrežnog kabela da biste potvrdili povezanost. Ponovo povežite oba kraja mrežnog kabela ako LED indikator nije uključen.</li> <li>• Prvo isključite računar i isključite Type-C kabl i kabl za napajanje monitora. Zatim, uključite računar, uključite kabl za napajanje monitora i Type-C kabl.</li> </ul>
Dugmad monitora (Privremeno isključi zvuk/ Smanjenje jačine zvuka / Povećanje jačine zvuka / Prebacivanje veze) ne rade s aplikacijom Microsoft Teams®	Dugmad monitora (Privremeno isključi zvuk / Smanjenje jačine zvuka / Povećanje jačine zvuka / Prebacivanje veze) ne rade s aplikacijom Microsoft Teams® u operativnom sistemu Chrome OS / Ubuntu	<p>Koristite aplikaciju Microsoft Teams® da biste obavili sledeće zadatke:</p> <ul style="list-style-type: none"> <li>• Ikona poziva za prihvatanje / završetak poziva</li> <li>• Povećanje / smanjenje jačine zvuka</li> <li>• Privremeno isključivanje / ponovno uključivanje mikrofona</li> <li>• Video uključen/isključen</li> </ul>





<b>Problem</b>	<b>Problem koji se javlja</b>	<b>Moguća rešenja</b>
Slušalice s mikrofonom (kombinovani priključak 3,5 mm) ne rade s dugmetom monitora za privremeno isključivanje / ponovno uključivanje zvuka	Slušalice s mikrofonom (kombinovani priključak 3,5 mm) ne rade s dugmetom monitora za privremeno isključivanje / ponovno uključivanje zvuka	<ul style="list-style-type: none"> <li>• Koristite ikonu mikrofona UC aplikacije (npr. Microsoft Teams, Skype for Business, Zoom, itd) da biste privremeno isključili / ponovno uključili zvuk</li> <li>• Izaberite putanju zvuka „Echo Cancelling Speakerphone“ (Spikerfon sa uklanjanjem odjeka) u „Sounds Setting“ (Podešavanju zvuka) u UC aplikaciji.</li> <li>• Povežite USB-C – C kabl ili USB-A to B kabl.</li> </ul>
Kada pritisnete dugme za povećanje / smanjenje jačine zvuka ili dugme za privremeno isključivanje zvuka, LED indikator ne treperi	Kada pritisnete dugme za povećanje / smanjenje jačine zvuka ili dugme za privremeno isključivanje zvuka, LED indikator ne treperi kada je monitor povezan samo preko HDMI ili DP	Povežite kabl USB-A u USB-B
Veb kamera ili mikrofoni ne rade	Veb Kamera ili mikrofoni ne rade kada je monitor povezan samo preko HDMI ili DP	Povežite kabl USB-A u USB-B
Mrežni ethernet port (RJ45) ne može da se poveže sa internetom	Mrežni ethernet port (RJ45) ne može da se poveže sa internetom na operativnom sistemu Windows 10/Windows 11	Prebacite opciju Power Saving (Ušteda energije) mrežnog LAN kontrolera sa Enable (Omogućiti) na Disable (Onemogućiti)



Problem	Problem koji se javlja	Moguća rešenja
Ne čuje se zvuk iz zvučnika	Ne čuje se zvuk iz zvučnika kada reprodukujete audio/video na sistemu	<ul style="list-style-type: none"> <li>• Uverite se da ste podesili podrazumevani uređaj za reprodukciju kao Echo Cancelling Speakerphone (Spikerfon sa uklanjanjem odjeka) ili <b>DELL P2424HEB</b> u vašem sistemu.</li> <li>• Isključite monitor, izvucite kabl za napajanje monitora i ponovo ga povežite i potom uključite monitor.</li> <li>• Vratite monitor na fabrička podešavanja.</li> </ul>
Jačina zvuka zvučnika je niska ili zvuči tiho	Jačina zvuka zvučnika je niska ili zvuči tiho kada je opcija zvučnika DELL P2424HEB u interfejsu za podešavanje zvuka	<ul style="list-style-type: none"> <li>• Povećajte jačinu tona zvučnika za <b>DELL P2424HEB</b> na maksimum u interfejsu ta podešavanje Sound (Zvuka)</li> <li>• Pritisnite taster za pojačanje tona da povećate jačinu tona zvučnika za <b>DELL P2424HEB</b></li> <li>• Ukoliko odaberete <b>DELL P2424HEB</b> audio putanju, obezbedite da je ton za Echo Cancelling Speakerphone (Spikerfon sa uklanjanjem odjeka) podešen na srednje ili visoko. U suprotnom, maksimalna jačina <b>DELL P2424HEB</b> tona može da zvuči tiho jer je ton ograničen jačinom zvuka Echo Cancelling Speakerphone (Spikerfona sa uklanjanjem odjeka). Na primer, kada je jačina tona za Echo Cancelling Speakerphone (Spikerfon sa uklanjanjem odjeka) podešena na 50%, a jačina tona za <b>DELL P2424HEB</b> je podešena na 100%, jačina tona biće ista kao za prethodno.</li> </ul>
Nema zvuka sa zvučnika	Nema zvuka sa zvučnika monitora tokom Teams/ Zoom poziva.	<ul style="list-style-type: none"> <li>• Izaberite istu putanju zvuka u aplikaciji Teams/ Zoom kao i u podešavanju zvuka operativnog sistema.</li> </ul>
Dugmad za povećavanje/ smanjivanje jačine zvuka monitora se ne sinhronizuju sa operativnim sistemom.	Pritiskom na dugmad za povećavanje/ smanjivanje jačine zvuka monitora se ne povećava ili ne smanjuje jačina zvuka u operativnom sistemu.	<ul style="list-style-type: none"> <li>• Izaberite putanju zvuka „Echo Cancelling Speakerphone“ (Spikerfon sa uklanjanjem odjeka) u podešavanjima zvuka operativnog sistema na vašem laptopu. Izaberite putanju zvuka „Echo Cancelling Speakerphone“ (Spikerfon sa uklanjanjem odjeka) u UC aplikaciji. Povežite USB-C – C kabl ili USB-A – B kabl.</li> </ul>



<b>Problem</b>	<b>Problem koji se javlja</b>	<b>Moguća rešenja</b>
Veb kamera nije otkrivena	Veb kamera nije otkrivena u Windows Device Manager-u (Upravljaču uređajima)	<ul style="list-style-type: none"> <li>• Uverite se da je opcija Webcam &amp; Presence Sensor (Veb-kamera i senzor prisustva) u OSD-u podešena na Enable (Omogućiti).</li> <li>• Uverite se da je USB uzvodni kabl povezan između monitora i računara ili laptopa.</li> <li>• Ponovo povežite USB uzvodni kabl sa računarom ili laptopom.</li> </ul>
	Veb-kamera nije otkrivena u softveru Dell Peripheral Manager za Windows	<ul style="list-style-type: none"> <li>• Kao podršku za P2424HEB monitor, koristite softver Dell Peripheral Manager verziju 1.7.0 ili noviju.</li> </ul>
Veb kamera ne može da se poveže/isključiti	Kamera monitora nije mogla da se detektuje/Nije bilo moguće prebaciti se na kameru računara	<ul style="list-style-type: none"> <li>• Vratite monitor na fabrička podešavanja.</li> <li>• Isključite monitor, izvucite kabl za napajanje monitora i ponovo ga povežite i potom uključite monitor.</li> <li>• Ponovo odaberite kameru monitora u podešavanjima za Kamera/Video aplikacije za UC konferenciju.</li> </ul>
Mikrofon je utišan	Mikrofon je utišan u Windows Device Manager-u (Upravljaču uređajima)	<ul style="list-style-type: none"> <li>• Uverite se da je USB uzvodni kabl povezan između monitora i računara ili laptopa.</li> <li>• Uverite se da je „Microphone“ (Mikrofon) u OSD-u podešen na Unmute (Uključen zvuk).</li> <li>• Ponovo povežite USB uzvodni kabl sa računarom ili laptopom.</li> <li>• Proverite da je mikrofon uključen/nije utišan na monitoru. Ako LED lampica za utišan mikrofon svetli statički crveno (označava da je mikrofon isključen), pritisnite dugme za mikrofon da biste uključili mikrofon.</li> <li>• Uverite se da je mikrofon monitora izabran i omogućen ili uključen u podešavanjima u UC aplikaciji.</li> </ul>



<b>Problem</b>	<b>Problem koji se javlja</b>	<b>Moguća rešenja</b>
Jačina zvuka mikrofona je niska ili zvuči tiho	Ton mikrofona je nizak/zvuči tiho drugim učesnicima u audio/video pozivu.	<ul style="list-style-type: none"> <li>• Uverite se da je modul veb kamere iskočio. LED lampica dugmeta za utišavanje će postati tamna (ukazuje da mikروفon nije utišan).</li> <li>• Podesite rastojanje između korisnika i mikrofona. Korisnik treba da izbegava da sedi predaleko od mikrofona. Najoptimalnija udaljenost između korisnika i mikrofona je 70 cm.</li> <li>• Uverite se da je mikروفon monitora izabran i omogućen/uključen u podešavanjima u UC aplikaciji.</li> <li>• Povećajte jačinu zvuka mikrofona u interfejsu za podešavanje za Sound (Zvuk) na računaru / u UC aplikaciji.</li> </ul>
Prednja dugmad ne rade	Nema odgovora u UC aplikaciji kada pritisnete dugmad na zvučniku	<ul style="list-style-type: none"> <li>• Proverite da je uzvodni USB kabl (Type-A u Type-C ili Type-C u Type-C) povezan od računara do monitora.</li> <li>• Za neke UC platforme/aplikacije, funkcija Mute (Utišavanje) radi pritiskom na dugme Mute, ali ikona Mute na UC platformi nije sinhronizovana (ikona prikazuje uključen zvuk). Za više informacija,</li> </ul>
Slika veb kamere izgleda previše ekspanirana	Slika veb kamere prikazuje previše ekspaniranu pozadinu	<ul style="list-style-type: none"> <li>• Podesite uslove osvetljenja okoline. Uverite se da je monitor podešen u dobro osvetljenom okruženju, najbolje pod plafonskim svetlima. Korisnik treba da izbegava zatamnjenju/tamnu pozadinu. Korisnik treba da izbegava direktno okretanje prema prozoru sa jakim sunčevom svetlošću.</li> <li>• Alternativno, možete koristiti aplikaciju Dell Peripheral Manager da biste podesili podešavanje boje veb-kamere.</li> </ul>
Slika veb kamere je zrnasta ili tamna	Slika veb kamere je zrnasta ili tamna	<ul style="list-style-type: none"> <li>• Podesite uslove osvetljenja okoline. Uverite se da je monitor podešen u dobro osvetljenom okruženju, najbolje pod plafonskim svetlima. Korisnik treba da izbegava tamnu pozadinu.</li> </ul>



<b>Problem</b>	<b>Problem koji se javlja</b>	<b>Moguća rešenja</b>
Slika veb kamere je mutna	Slika veb kamere je mutna	<ul style="list-style-type: none"> <li>• obrišite površinu prednje veb kamere čistom i blago vlažnom krpom.</li> <li>• Podesite rastojanje između korisnika i kamere. Korisnik treba da izbegava da sedi predaleko od kamere. Najoptimalnije rastojanje između korisnika i kamere je 70 cm.</li> </ul>
Teams jačina zvuka mikrofona	Teams jačina zvuka mikrofona je niža u odnosu na Zoom	<ul style="list-style-type: none"> <li>• To je normalno ponašanje jer se specifikacije jačine zvuka razlikuju između aplikacija Teams i Zoom.</li> </ul>
Teams/Zoom mali prozor je iskrivljen	Teams/Zoom mali prozor slika je iskrivljena	<ul style="list-style-type: none"> <li>• To je normalno ponašanje. Rezolucija malih slika je kompresovana kada je glavna slika u visokoj rezoluciji (2K). Ako je izabrana niža rezolucija (720P i 1080P), neće biti razlike između slika.</li> </ul>
Loš kvalitet slike	Kvalitet slike na monitoru je loš	<ul style="list-style-type: none"> <li>• Uvek loš:</li> <li>• Proverite da li vaš računar podržava USB 3.0.</li> <li>• Neki računari imaju portove USB 3.0, USB 2.0 i USB 1.1. Proverite da li se koristi pravilan USB port.</li> <li>• Ponekad loš:</li> <li>• Mreža može da utiče na kvalitet slike, uverite se da je mreža u redu.</li> </ul>
Senzor blizine ne radi	Otkrivanje prisustva/buđenja ne funkcioniše	<ul style="list-style-type: none"> <li>• Kada se koristi Teams/Zoom poziv, funkcija buđenja ne radi na uobičajen način.</li> <li>• Funkcioniše samo kada korisnik ne koristi aplikacije Teams/Zoom.</li> </ul>
Snimanje videa je zamućeno	Promenite rezoluciju kamere monitora na 480p, snimajte sa aplikacijom kamere, sačuvajte i reprodukujte snimak. U video snimku se prikazuje mozaik.	<ul style="list-style-type: none"> <li>• Promenite rezoluciju kamere monitora na 720p ili višu.</li> </ul>



<b>Problem</b>	<b>Problem koji se javlja</b>	<b>Moguća rešenja</b>
USB uređaj ne radi na 2. monitoru (MST)	<p>Povežite platformu s priključnom stanicom pomoću USB-C kabla.</p> <p>Povežite 1. monitor pomoću DP kabla i kabla USB-A – USB-C s priključnom stanicom.</p> <p>Povežite DP kabl s 1. monitora (DP izlaz) s 2. monitorom (DP port).</p> <p>Povežite USB A – C kabl s 1. monitora (USB-A) s 2. monitorom (USB-C).</p> <p>USB uređaj ne radi na 2. monitoru</p>	<ul style="list-style-type: none"> <li>• Prekoračena topologija USB čvorišta</li> <li>• Rešenje:               <ul style="list-style-type: none"> <li>Opcija 1: Bez priključne stanice, direktno povežite računar i dva monitora.</li> <li>Opcija 2: Ako je potrebna priključna stanica, nemojte koristiti USB čvorište na 2. monitoru.</li> </ul> </li> </ul>
Notebook računar se ne puni preko USB-C	Notebook računar $\geq 180W$ se ne puni kada je povezan s USB-C portom monitora P2424HEB	<ul style="list-style-type: none"> <li>• Povežite notebook računar sa adapterom za napajanje</li> </ul>



<b>Problem</b>	<b>Problem koji se javlja</b>	<b>Moguća rešenja</b>
Notebook računar nije moguće uključiti	Kada je baterija notebook računara na 0%, notebook računar nije moguće uključiti prilikom povezivanja USB-C kabla s monitorom	<ul style="list-style-type: none"> <li>• Povežite notebook računar sa adapterom za napajanje</li> </ul>
Bežični miš ne radi glatko i koči se.	Povežite USB up-stream kabl sa DUT. Na udaljenosti većoj od jednog metra, 2.4Ghz miš ne radi.	<ul style="list-style-type: none"> <li>• Rešenje:               <ol style="list-style-type: none"> <li>a) Povežite sa Quick Access portom</li> <li>b) Povežite USB 2.4Ghz dongl pomoću USB-A kabla muški na ženski (0.5m)</li> </ol> </li> </ul>
Crn ekran se pojavljuje na monitoru nakon što Mac book ponovo pokrene sistem sa zatvorenim poklopcem.	Kada zatvorite poklopac svog Mac book računara i ponovo pokrenete Mac book računar, monitor će prikazati crn ekran.	<ul style="list-style-type: none"> <li>• Pomerite miša ili pritisnite taster na tastaturi da probudite Mac book računar.</li> <li>• Uključite podešavanje monitora za brzo buđenje, Personalize (Personalizuj) -&gt; Fast Wakeup (Brzo buđenje) -&gt; on (Uključeno).</li> </ul>



# Microsoft® Teams® / Skype for Business®: određeni problemi

Specifični simptomi	Problem koji se javlja	Moguća rešenja
Dugme <b>Teams</b> ne radi	Kratak pritisak na dugme <b>Teams</b> ne dovodi do pojavljivanja Teams aplikacije u prvom planu.	<ul style="list-style-type: none"><li>• Proverite da je uzvodni USB kabl (Type-A u Type-B ili Type-C u Type-C) povezan od računara do monitora.</li><li>• Proverite da ste prijavljeni u aplikaciju Teams i da ona već radi u pozadini. LED lampica dugmeta za Teams goreće statično belo.</li><li>• Proverite da je Teams nalog obezbeđen i podešen kao režim za 'samo Teams'. Administrator zakupca treba da omogući nalog u režimu 'samo Teams'.</li><li>• Dugme za Teams će raditi samo sa aplikacijom Teams u režimu 'samo Teams'. Postavke se mogu razlikovati u korporativnom okruženju, što dovodi do toga da dugme Teams ne radi na monitoru. Proverite da administratorom svog sistema.</li></ul>
Dugme <b>Hookswitch</b> ne radi	Kratak pritisak na <b>Hookswitch</b> dugme ne odgovara na poziv.	<ul style="list-style-type: none"><li>• Proverite da je uzvodni USB kabl (Type-A u Type-B ili Type-C u Type-C) povezan od računara do monitora.</li><li>• Proverite da je Teams nalog obezbeđen i podešen kao režim za 'samo Teams'. Administrator zakupca treba da omogući nalog u režimu 'samo Teams'.</li></ul>
Taster <b>Mute</b> ne radi	Pritisak na taster <b>Mute</b> ne utišava i ne pokreće ponovo mikrofonski	<ul style="list-style-type: none"><li>• Proverite da je uzvodni USB kabl (Type-A u Type-B ili Type-C u Type-C) povezan od računara do monitora.</li><li>• Uverite se da je modul veb kamere iskočio. LED lampica dugmeta za utišavanje će postati tamna (ukazuje da mikrofonski nije utišan).</li><li>• Proverite da je Teams nalog obezbeđen i podešen kao režim za 'samo Teams'. Administrator zakupca treba da omogući nalog u režimu 'samo Teams'.</li></ul>





---

Nema slike sa veb kamere	Nema slike sa veb kamere kada se koristi Skype za posao (SfB)	<ul style="list-style-type: none"><li>• Uverite se da je USB upstream kabl (Type-A – Type-B ili Type-C – Type-C) povezan od računara do monitora.</li><li>• Odaberite 'DELL Monitor RGB Webcam' kao kameru u podešavanjima za Skype Video Device (Skype video uređaj).</li></ul>
Veb kamera je zauzeta	Veb kamera je zauzeta i ne može se koristiti	<ul style="list-style-type: none"><li>• Izbegavajte da pokrećete više konferencijskih softvera istovremeno. Dok koristite 'konferencijski softver A', zatvorite drugi 'konferencijski softver B'.</li></ul>

---



# Problemi specifični za Univerzalnu serijsku magistralu (USB)

Specifični simptomi	Problem koji se javlja	Moguća rešenja
USB interfejs ne radi	USB periferni uređaji ne rade	<ul style="list-style-type: none"><li>• Proverite da li je vaš monitor uključen.</li><li>• Ponovo povežite upstream kabl s vašim računarom.</li><li>• Ponovo povežite USB periferne uređaje (downstream konektor).</li><li>• Isključite monitor, a zatim ga ponovo uključite.</li><li>• Ponovo pokrenite računar.</li><li>• Pojedini USB uređaji kao što su čvrsti diskovi zahtevaju jači izvor napajanja; povežite disk direktno s računarom.</li></ul>
super speed USB 3.2 Gen1 interfejs je spor.	super speed USB 3.2 Gen1 periferni uređaji rade sporo ili uopšte ne rade	<ul style="list-style-type: none"><li>• Proverite da li vaš računar podržava USB 3.0.</li><li>• Neki računari imaju portove USB 3.0, USB 2.0 i USB 1.1. Proverite da se koristi korektan USB port.</li><li>• Ponovo povežite upstream kabl s vašim računarom.</li><li>• Ponovo povežite USB periferne uređaje (downstream konektor).</li><li>• Ponovo pokrenite računar.</li></ul>
Bežični USB periferni uređaji prestaju da rade kada se uključi USB 3.0 uređaj	Bežični USB periferni uređaji se sporo odazivaju ili rade samo kada se razdaljina između njih i njihovog prijemnika smanji.	<ul style="list-style-type: none"><li>• Povećajte udaljenost između USB 3.0 perifernih uređaja i bežičnog USB prijemnika.</li><li>• Postavite bežični USB prijemnik što je bliže moguće bežičnim USB perifernim uređajima.</li><li>• Koristite USB produžni kabl da biste pozicionirali USB prijemnik što je dalje moguće od USB 3.0 porta.</li></ul>



# Informacije o propisima

## FCC obaveštenja (samo za SAD) i druge regulatorne informacije

Za obaveštenja od FCC i druge regulatorne informacije pogledajte veb-lokaciju regulatorne usklađenosti koja se nalazi na adresi

[https://www.dell.com/regulatory\\_compliance](https://www.dell.com/regulatory_compliance).

## Baza podataka EU o oznakama energetske efikasnosti i list sa informacijama o proizvodu

P2424HEB: <https://eprel.ec.europa.eu/qr/1378986>



# Kontaktiranje s kompanijom Dell

Za kupce u Sjedinjenim Državama – pozovite 800-WWW-DELL (800-999-3355)

 **NAPOMENA: Dostupnost se razlikuje u zavisnosti od zemlje i proizvoda, a neke usluge možda neće biti dostupne u vašoj zemlji.**

 **NAPOMENA: Ako nemate aktivnu internet vezu, možete da pronađete kontakt informacije na računima, fakturama, pakovanju ili u katalogu proizvoda kompanije Dell.**

Kompanija Dell obezbeđuje više opcija za podršku i servisiranje na mreži i putem telefona. Dostupnost se razlikuje u zavisnosti od države i proizvoda, a neke usluge možda neće biti dostupne na vašem području.

- Da biste dobili sadržaj podrške za monitor na internetu: Pogledajte lokaciju <https://www.dell.com/support/monitors>.
- Da biste kontaktirali s kompanijom Dell u vezi prodaje, tehničke podrške ili pitanja u vezi sa uslugama za korisnike pogledajte <https://www.dell.com/contactdell>.

